

auratsu



Wytyczne instalacyjne

POMP CIEPŁA



Spis treści

1. Przygotowanie systemu do uruchomienia	4
1.1. Przed uruchomieniem systemu	4
1.2. Instalacja elektryczna i sterująca	17
1.3. Uruchomienie pompy ciepła przy niskiej temperaturze wody w instalacji	32
2. Kody błędów	33
2.1. Tabela diagnostyczna	33
3. Załączniki	35
4.1. Lista czynności do wykonania przed uruchomieniem pompy ciepła Auratsu	35
4.2. Protokół przeglądu pompy ciepła Auratsu AHA+AHM	37
4.3. Audyt budynku	38

1. Przygotowanie systemu do uruchomienia

Opis systemu jest streszczeniem podstawowych wymagań montażowych dla instalacji oparty na pompach ciepła Auratsu AHA+AHM – szczegółowe instrukcje można znaleźć na stronie <https://auratsu.com/pl>.

1.1 Przed uruchomieniem systemu

Montaż instalacji chłodniczej:

- Wykonać instalację chłodniczą bez zagniecień i przewężeń rur
- Zastosować rury i armatury dopuszczone do instalacji chłodniczych
- Wykonać izolację instalacji i armatury chłodniczej (rury zabezpieczyć izolacją hydrofobową minimum 3 cm, zewnętrzną instalację dodatkowo zabezpieczyć przed uszkodzeniami mechanicznymi)
- Wykonać podpory instalacji i armatury chłodniczej
- Wykonać próżniowanie i osuszanie instalacji chłodniczej
- Wykonać ciśnieniową próbę szczelności azotem suchym (ciśnienie 43 bar)
- Wykonać próżniowanie (do osiągnięcia ciśnienia 240-250 Pa)
- Napełnić instalację chłodniczą czynnikiem chłodniczym

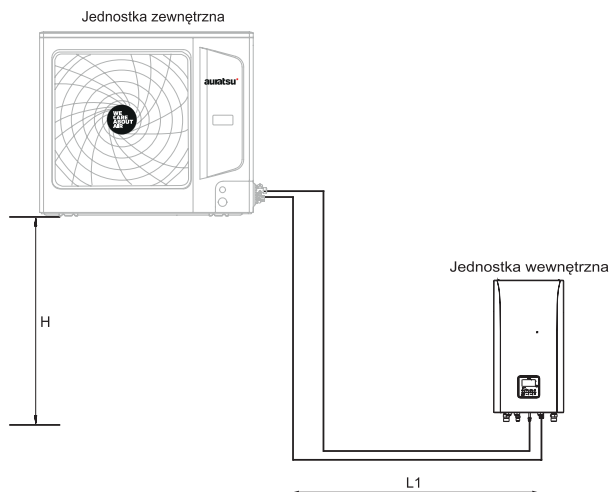

Modele	6-16 kW
Maks. długość orurowania (H+L1)	30 m
Maks. różnica wysokości (H)	20 m

Model	Czynnik chłodniczy	Średnice rur chłod. gaz/ciecz [cale]	Przyłącza instalacji chłodniczej [cale]
6/8/10/12/14/16 kW	R32	Φ 15,9 / Φ 9,52	5/8 ; 3/8

Tabela ilości dodatkowego czynnika chłodniczego

Czynnik chłodniczy R32	Model	Całkowita długość rur czynnika ciekłego L(m)	
		≤ 15 m	> 15 m
Całkowita ilość dodatkowego czynnika chłodniczego	6/8/10/12/14/16 kW	0 g	(L-15) x 38 g

Montaż jednostki wewnętrznej:

- Dobrać odpowiednie średnice rur instalacji wodnej
- Zachować odległości podane w instrukcji montażu
- Zainstalować zawory odcinające i śrubunki przed modułem hydraulicznym
- Zainstalować zawory odcinające przed i za elementami wymagającymi obsługi (np. filtr, pompa wody, zawór 3-drogowy)
- Sprawdzić ciśnienie wstępne w naczyniach zbiorczych
- Wykonać płukanie instalacji hydraulicznej
- Wykonać próbę szczelności instalacji hydraulicznej 2,5 bar/24 h
- Napełnić instalację hydrauliczną medium
- Odpowietrzyć instalację hydrauliczną

Montaż jednostki zewnętrznej:

- Zdemontować osłonę wymiennika
- Zdemontować blokadę transportową sprężarki (wybrane modele)
- Posadowić jednostkę na fundamencie/konstrukcji wsporczej
- Należy uzyskać swobodny odpływ kondensatu do gruntu (nie montować króćca odpływu skroplin), w przypadku braku możliwości należy wykonać odprowadzenie skroplin z wykorzystaniem przewodu grzejnego
- Usytuować urządzenie min. 40 cm powyżej poziomu gruntu
- Usytuować urządzenie względem ścian/przegród zgodnie z DTR
- Wypoziomować urządzenie

Instalacja hydrauliczna

Schemat ideowy przykładowej instalacji pompy ciepła typu Split

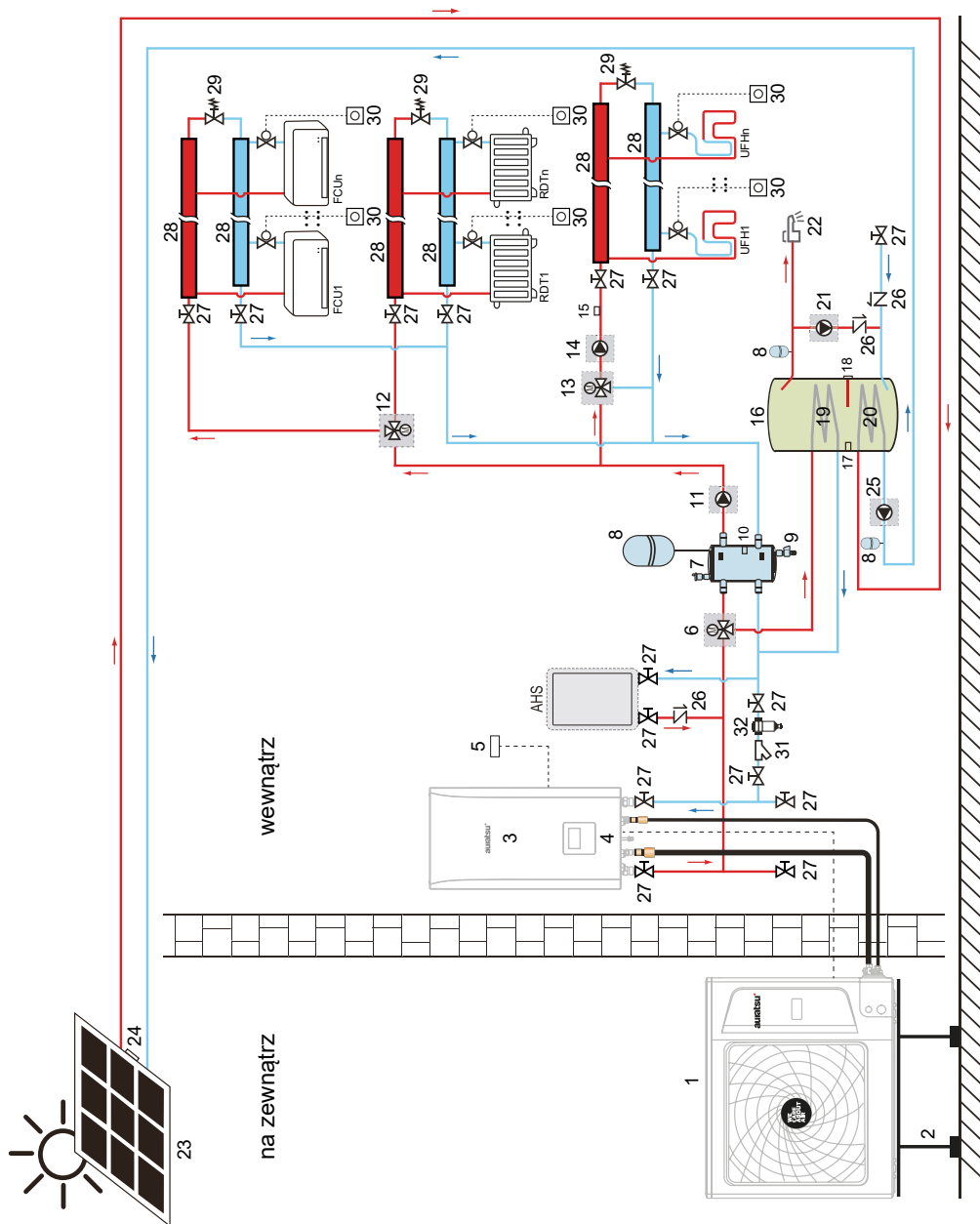

Lp.	Element	Lp.	Element
1	ODU - jednostka zewnętrzna	19	Wężownica 1, wymiennik ciepła pompy ciepła
2	Podpora jednostki zewnętrznej (min. 40 cm od poziomu gruntu)	20	Wężownica 2, wymiennik ciepła zestawu solarnego
3	Moduł hydrauliczny	21	P4 - pompa C.W.U.
4	Sterownik przewodowy	22	Bateria ciepłej wody użytkowej
5	Tai - czujnik temperatury w pomieszczeniu	23	Panele słoneczne
6	MV1 - zawór 3-drogowy klimatyzacji i C.W.U.	24	TSOLAR - czujnik temperatury instalacji solarnej
7	Zbiornik buforowy	25	P5 - pompa instalacji solarnej
8	Naczynie zbiorcze	26	Zawór zwrotny
9	Zawór spustowy zbiornika buforowego	27	Zawór odcinający
10	Twt_BT - czujnik temperatury zbiornika buforowego	28	Kolektor / rozdzielacz
11	P2 - zewnętrzna pompa wody za zbiornikiem buforowym	29	Zawór przelewowy
12	MV2 - zawór 2-drogowy instalacji grzejnikowej i klimakonwektorów	30	RT - termostat pokojowy
13	MV3 - zawór mieszający ogrzewania podłogowego	31	Filtr siatkowy
14	P3 - pompa mieszająca ogrzewania podłogowego	32	Filtr magnetyczny
15	Twi_UFH - czujnik temperatury wody na wlocie instalacji ogrzewania podłogowego	AHS	Dodatkowe źródło ciepła
16	Zasobnik C.W.U.	FCU	Klimakonwektor
17	Twt - czujnik temperatury zasobnika C.W.U.	RDT	Grzejnik
18	TBH - grzałka elektryczna zasobnika C.W.U.	UFH	Ogrzewanie podłogowe

Wymagania jakościowe wody obiegowej

Tabela wymagań jakościowych wody - źródło VDI 2035

Parametr	Ograniczenia dla wody wodociągowej
Temperatura	Poniżej 60°C
Odczyn pH	7 ÷ 9
Zasadowość	60 mg/l < HCO ₃ < 300 mg/l
Przewodnictwo	< 500 μS/cm
Twardość	Od 3,5 do 8,4 °dH
Zawartość chlorków	< 200 mg/l w 60°C
Zawartość siarczanów	[SO ₄ ²⁻] < 100 mg/l i [HCO ₃ ⁻]/[SO ₄ ²⁻] > 1
Zawartość azotanów	NO ₃ < 100 mg/l
Zawartość chloru	< 0,5 mg/l
*Stężenie glikolu	< 30 %

*Glikol jako medium robocze

UWAGA!



Nie należy zmiękczać wody poniżej 3,5°dH. Zbyt miękka woda grozi uszkodzeniem instalacji.

Poprawny montaż instalacji hydraulicznej

- Zamontować filtr siatkowy oraz filtr magnetyczny (min. 9000 Gauss'ów)
- W przypadku, gdy filtr magnetyczny jest wyposażony w filtr siatkowy, musi on spełniać wymagania, które obowiązują dla standardowego filtra siatkowego dostarczanego z każdą pompą ciepła Aurats (gęstość siatki min. 80 oczek na 1 cm²).
- Wykonać płukanie instalacji hydraulicznej (zalecamy użycie odpowiedniej chemii)
- Wykonać próbę szczelności instalacji hydraulicznej 2,5 bar/24h
- Napełnić instalację hydrauliczną
- Odpowietrzyć instalację hydrauliczną
- W przypadku gdy medium ma kontakt z elementem metalowym, zalecamy użycie inhibitora korozji
- Zapewnić minimalny zład wody

06/08/10 kW → 80 ÷ 100 L zbiornik buforowy

12/14/16 kW → 100 ÷ 150 L zbiornik buforowy

- Zapewnić minimalną wielkość wymiennika CWU

Zalecana 0,25 m² / 1 kW nominalnej mocy grzewczej. Nie mniej niż:

06/08/10 kW → 1,4 m² (stal 316L) / 2,0 m² (emalia)

12/14/16 kW → 1,6 m² (stal 316L) / 2,5 m² (emalia)

- Zapewnić nominalne natężenie przepływu

Tabela wymaganych przepływów nominalnych oraz zalecanych minimalnych średnic rur dla instalacji hydraulicznych przy określonych parametrach instalacji

Zalecane minimalne średnice rur dla instalacji hydraulicznych

Indeks pompy ciepła [-]	Wymagany przepływ nominalny [m ³ /h]	Zalecana min. średnica wewnętrzna rur [mm]
R32 MODEL 06	1,09	21
R32 MODEL 08	1,44	25,4
R32 MODEL 10	1,72	25,4
R32 MODEL 12	2,08	32
R32 MODEL 14	2,49	32
R32 MODEL 16	2,73	32

Założenia:

- Zalecana maksymalna długość odcinka Pompa ciepła → bufor do 5 mb
- Zalecana maksymalna długość odcinka do zbiornika CWU do 5 mb
- KVS filtra magnetycznego min. 10 m³/h dla PC do 16kW
- KVS zaworu 3-drogowego:

PC 6kW → 6 m³/h

PC 8-10kW → 8 m³/h

PC 12-16kW → 11 m³/h

- Bufor podłączony równolegle w formie sprzęgła hydraulicznego
- Zamontowano oryginalny filtr siatkowy
- Zalecana maksymalna ilość kolan w obu kierunkach PC <-> bufor lub PC <-> zbiornik CWU do 10 szt.
- Brak przewężeń średnicy minimalnej na instalacji

Jeżeli instalacja jest dłuższa, posiada więcej kolan, ma zamontowany dodatkowy filtr magnetyczny/separator powietrza, należy zwiększyć średnicę minimalną. Brak przepływu nominalnego dla danego modelu pompy ciepła jest podstawą do braku odbioru urządzenia.

Szacowanie oporów hydraulicznych oraz przepływu wody

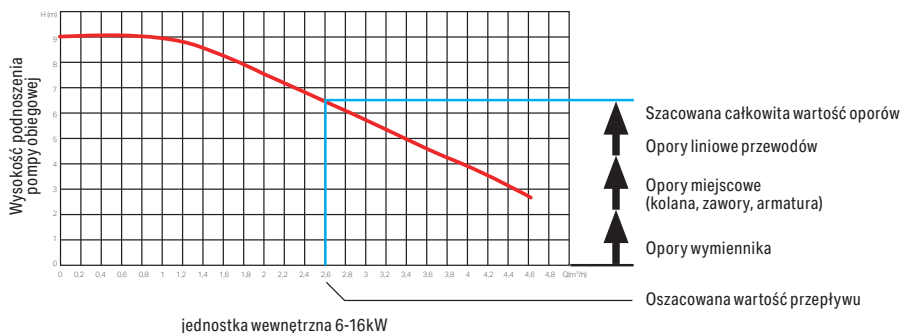

Przykładowy schemat układu z pompą ciepła (jeden obieg grzewczy grzejnikowy z buforem + CWU) oraz nastawy parametrów

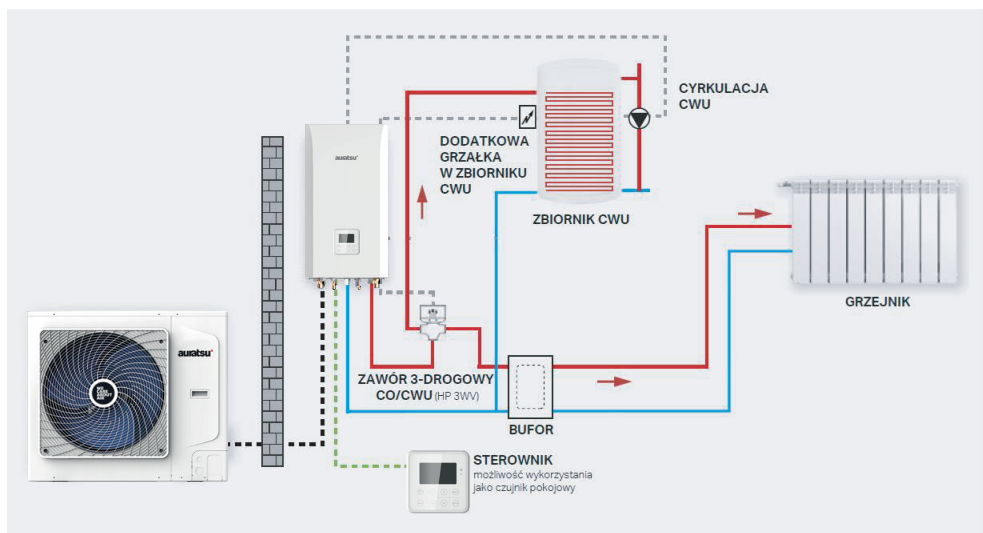

JEDEN OBIEG GRZEWICZY GRZEJNIKOWY + SPRZĘGŁO + CWU DLA TRYBU CWU

Oznaczenie	Opis	Wartość domyślna	Wartość zalecana	Wartość min.	Wartość maks.	Skok nastawy	Jedn.
TRYB CWU	Czy tryb grzania CWU ma być dostępny? 0=NIE, 1=TAK	1	1	0	1	1	/
DEZYNFEKcja	Czy tryb dezynfekcji temperaturowej ma być dostępny? 0=NIE, 1=TAK	1	1	0	1	1	/
PRIORYTET CWU	Czy tryb CWU ma mieć priorytet pracy? 0=NIE, 1=TAK	1	1	0	1	1	/
Tao_DHWMAX	Temperatura zewnętrzna powyżej której tryb CWU nie będzie aktywny.	43	43	35	43	1	°C
Tao_DHWMIN	Temperatura zewnętrzna poniżej której tryb CWU nie będzie aktywny.	-10	-25	-25	5	1	°C
Twt_DI	Temperatura docelowa trybu dezynfekcji.	65	65	60	70	1	°C
t_TBH_DELAY	Czas pracy sprężarki po którym zewnętrzna grzałka elektryczna zasobnika CWU (TBH) będzie aktywna.	30	30	0	240	1	min
dTSDHW_ON	Różnica temperatury powodującałączenie i wyłączenie grzania zasobnika CWU.	5	5	2	10	1	°C
Tao_PUMP_ON	Temperatura zewnętrzna poniżej której, pompa wody będzie aktywna cały czas (zabezpieczenie antyzamroziowe).	3	4	-25	10	1	°C

JEDEN OBIEG GRZEWCZY GRZEJNIKOWY + SPRZĘGŁO + CWU
DLA TRYBU OGRZEWANIA

Oznaczenie	Opis	Wartość domyślna	Wartość zalecana	Wartość min.	Wartość maks.	Skok nastawy	Jedn.
TRYB GRZANIA	Czy tryb grzania ma być dostępny? 0=NIE, 1=TAK	1	1	0	1	1	/
Tao_HMAX	Temperatura zewnętrzna powyżej której tryb grzania nie będzie aktywny.	35	35	20	35	1	°C
Tao_HMIN	Temperatura zewnętrzna poniżej której tryb grzania nie będzie aktywny.	-15	-25	-25	15	1	°C
TsetAC_H1	Górna wartość temperatury wody wylotowej dla krzywej grzewczej nr. 9	35	-*	25	60	1	°C
TsetAC_H2	Dolna wartość temperatury wody wylotowej dla krzywej grzewczej nr. 9	28	-*	25	60	1	°C
Tao_H1	Górna wartość temperatury zewnętrznej dla krzywej grzewczej nr. 9	-5	-20	-25	35	1	°C
Tao_H2	Dolna wartość temperatury zewnętrznej dla krzywej grzewczej nr. 9	7	15	-25	35	1	°C
dTSH-OFF	Górna różnica temperatury powodująca wyłączenie trybu ogrzewania.	2	4	2	10	1	°C
dTSH-ON	Dolna różnica temperatury powodująca włączenie trybu ogrzewania.	5	4	0	10	1	°C
STREFA1 ODBIORNIKI	Rodzaj odbiorników dla trybu grzania (strefa 1). KALORY.=grzejniki / PODŁÓG.=podłogówka / KLIMAK.=klimakonwektory	KALORY.	KALORY.	-	-	1	/
STREFA2 ODBIORNIKI	Rodzaj odbiorników dla trybu grzania (strefa 2). KALORY.=grzejniki / PODŁÓG.=podłogówka / KLIMAK.=klimakonwektory	KALORY.	-	-	-	1	/

* parametry należy dobrać pod potrzeby użytkownika

JEDEN OBIEG GRZEWCZY GRZEJNIKOWY + SPRZĘGŁO + CWU
INNE ŹRÓDŁO CIEPŁA

Oznaczenie	Opis	Wartość domyślna	Wartość zalecana	Wartość min.	Wartość maks.	Skok nastawy	Jedn.
GRZAŁKAIBH	Czy wewnętrzna grzałka elektryczna (IBH) ma być dostępna? 0=NIE, 1=TAK	1	1	0	1	1	/
Tao_IBH_ON	Temperatura zewnętrzna powyżej której wewnętrzna grzałka elektryczna (IBH) nie będzie aktywna.	-5	-5*	-15	10	1	°C
Tao_TBH_ON	Temperatura zewnętrzna powyżej której zewnętrzna grzałka elektryczna zasobnika CWU (TBH) nie będzie aktywna.	5	5	-5	20	1	°C
Tao_AHS_ON	Temperatura zewnętrzna powyżej której dodatkowe źródło ciepła (AHS) nie będzie aktywny.	-5	-5*	-25	10	1	°C
t_IBH_DELAY	Czas pracy sprężarki po którym wewnętrzna grzałka elektryczna (IBH) będzie aktywna.	50	30*	20	120	1	min
t_AHS_DELAY	Czas pracy sprężarki po którym dodatkowe źródło ciepła (AHS) będzie aktywny.	30	30*	5	120	1	min

*jeżeli instalacja jest wyposażona zarówno w IBH i AHS, należy dobrać inne wartości

Przykładowy schemat układu z pompą ciepła (jeden obieg grzewczy podłogowy z buforem + CWU) oraz nastawy parametrów

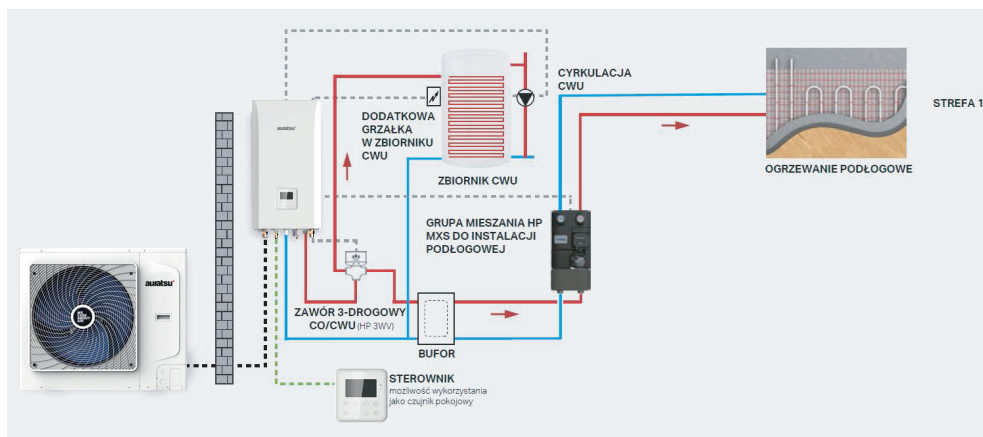

JEDEN OBIEG GRZEW CZY PODŁOGOWY + SPRZĘGŁO + CWU DLA TRYBU CWU

Oznaczenie	Opis	Wartość domyślna	Wartość zalecana	Wartość min.	Wartość maks.	Skok nastawy	Jedn.
TRYB CWU	Czy tryb grzania CWU ma być dostępny? 0=NIE, 1=TAK	1	1	0	1	1	/
DEZYNFEKCJA	Czy tryb dezynfekcji temperaturowej ma być dostępny? 0=NIE, 1=TAK	1	1	0	1	1	/
PRIORYTET CWU	Czy tryb CWU ma mieć priorytet pracy? 0=NIE, 1=TAK	1	1	0	1	1	/
Tao_DHWMAX	Temperatura zewnętrzna powyżej której tryb CWU nie będzie aktywny.	43	43	35	43	1	°C
Tao_DHWMIN	Temperatura zewnętrzna poniżej której tryb CWU nie będzie aktywny.	-10	-25	-25	5	1	°C
Twt_DI	Temperatura docelowa trybu dezynfekcji.	65	65	60	70	1	°C
t_TBH_DELAY	Czas pracy sprężarki po którym zewnętrzna grzałka elektryczna zasobnika CWU (TBH) będzie aktywna.	30	30	0	240	1	min
dTSDHW_ON	Różnica temperatury powodująca załączenie i wyłączenie grzania zasobnika CWU.	5	5	2	10	1	°C
Tao_PUMP_ON	Temperatura zewnętrzna poniżej której, pompa wody będzie aktywna cały czas (zabezpieczenie antyzamrożeniowe).	3	4	-25	10	1	°C

JEDEN OBIEG GRZEWCZY PODŁOGOWY + SPRZĘGŁO + CWU
DLA TRYBU OGRZEWANIA

Oznaczenie	Opis	Wartość domyślna	Wartość zalecana	Wartość min.	Wartość maks.	Skok nastawy	Jedn.
TRYB GRZANIA	Czy tryb grzania ma być dostępny? 0=NIE, 1=TAK	1	1	0	1	1	/
Tao_HMAX	Temperatura zewnętrzna powyżej której tryb grzania nie będzie aktywny.	35	35	20	35	1	°C
Tao_HMIN	Temperatura zewnętrzna poniżej której tryb grzania nie będzie aktywny.	-15	-25	-25	15	1	°C
TsetAC_H1	Górna wartość temperatury wody wylotowej dla krzywej grzewczej nr. 9	35	-*	25	60	1	°C
TsetAC_H2	Dolna wartość temperatury wody wylotowej dla krzywej grzewczej nr. 9	28	-*	25	60	1	°C
Tao_H1	Górna wartość temperatury zewnętrznej dla krzywej grzewczej nr. 9	-5	-20	-25	35	1	°C
Tao_H2	Dolna wartość temperatury zewnętrznej dla krzywej grzewczej nr. 9	7	15	-25	35	1	°C
dTSH-OFF	Górna różnica temperatur powodująca wyłączenie trybu ogrzewania.	2	3	2	10	1	°C
dTSH-ON	Dolna różnica temperatur powodująca włączenie trybu ogrzewania.	5	4	0	10	1	°C
STREFA1 ODBIORNIKI	Rodzaj odbiorników dla trybu grzania (strefa 1). KALORY.=grzejniki / PODŁOG.=podłogówka / KLIMAK.=klimakonwektory	KALORY.	PODŁOG.	-	-	1	/
STREFA2 ODBIORNIKI	Rodzaj odbiorników dla trybu grzania (strefa 2). KALORY.=grzejniki / PODŁOG.=podłogówka / KLIMAK.=klimakonwektory	KALORY.	-	-	-	1	/

* parametry należy dobrać pod potrzeby użytkownika

JEDEN OBIEG GRZEWCZY PODŁOGOWY + SPRZĘGŁO + CWU
INNE ŹRÓDŁO CIEPŁA

Oznaczenie	Opis	Wartość domyślna	Wartość zalecana	Wartość min.	Wartość maks.	Skok nastawy	Jedn.
GRZAŁKAIBH	Czy wewnętrzna grzałka elektryczna (IBH) ma być dostępna? 0=NIE, 1=TAK	1	1	0	1	1	/
Tao_IBH_ON	Temperatura zewnętrzna powyżej której wewnętrzna grzałka elektryczna (IBH) nie będzie aktywna.	-5	-5*	-15	10	1	°C
Tao_TBH_ON	Temperatura zewnętrzna powyżej której zewnętrzna grzałka elektryczna zasobnika CWU (TBH) nie będzie aktywna.	5	5	-5	20	1	°C
Tao_AHS_ON	Temperatura zewnętrzna powyżej której dodatkowe źródło ciepła (AHS) nie będzie aktywny.	-5	-5*	-25	10	1	°C
t_IBH_DELAY	Czas pracy sprężarki po którym wewnętrzna grzałka elektryczna (IBH) będzie aktywna.	50	30*	20	120	1	min
t_AHS_DELAY	Czas pracy sprężarki po którym dodatkowe źródło ciepła (AHS) będzie aktywny.	30	30*	5	120	1	min

*jeżeli instalacja jest wyposażona zarówno w IBH i AHS, należy dobrać inne wartości

Przykładowy schemat układu z pompą ciepła (dwa obiegi grzewcze, różne parametry + CWU) oraz nastawy parametrów

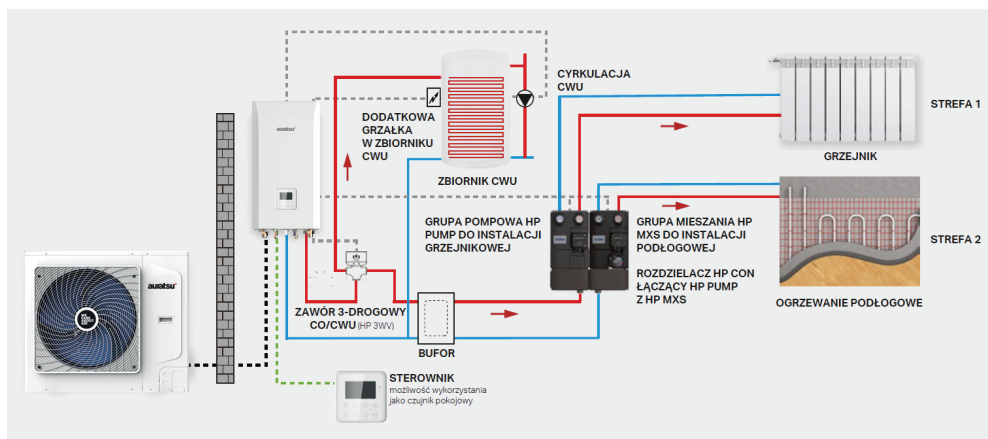

DWA OBIEGI GRZEWcze (GRZEJNIKOWY I PODŁOGOWY) + SPRZĘGŁO + CWU DLA TRYBU CWU

Oznaczenie	Opis	Wartość domyślna	Wartość zalecana	Wartość min.	Wartość maks.	Skok nastawy	Jedn.
TRYB CWU	Czy tryb grzania CWU ma być dostępny? 0=NIE, 1=TAK	1	1	0	1	1	/
DEZYNFEKCJA	Czy tryb dezynfekcji temperaturowej ma być dostępny? 0=NIE, 1=TAK	1	1	0	1	1	/
PRIORYTET CWU	Czy tryb CWU ma mieć priorytet pracy? 0=NIE, 1=TAK	1	1	0	1	1	/
Tao_DHWMAX	Temperatura zewnętrzna powyżej której tryb CWU nie będzie aktywny.	43	43	35	43	1	°C
Tao_DHWMIN	Temperatura zewnętrzna poniżej której tryb CWU nie będzie aktywny.	-10	-25	-25	5	1	°C
Twt_DI	Temperatura docelowa trybu dezynfekcji.	65	65	60	70	1	°C
t_TBH_DELAY	Czas pracy sprężarki po którym zewnętrzna grzałka elektryczna zasobnika CWU (TBH) będzie aktywna.	30	30	0	240	1	min
dTSDHW_ON	Różnica temperatury powodująca załączenie i wyłączenie grzania zasobnika CWU.	5	5	2	10	1	°C
Tao_PUMP_ON	Temperatura zewnętrzna poniżej której, pompa wody będzie aktywna cały czas (zabezpieczenie antyzamroziowe).	3	4	-25	10	1	°C

DWA OBIEGI GRZEWCZE (GRZEJNIKOWY I PODŁOGOWY) + SPRZĘGŁO + CWU
DLA TRYBU OGRZEWANIA

Oznaczenie	Opis	Wartość domyślna	Wartość zalecana	Wartość min.	Wartość maks.	Skok nastawy	Jedn.
TRYB GRZANIA	Czy tryb grzania ma być dostępny? 0=NIE, 1=TAK	1	1	0	1	1	/
Tao_HMAX	Temperatura zewnętrzna powyżej której tryb grzania nie będzie aktywny.	35	35	20	35	1	°C
Tao_HMIN	Temperatura zewnętrzna poniżej której tryb grzania nie będzie aktywny.	-15	-25	-25	15	1	°C
TsetAC_H1	Górna wartość temperatury wody wylotowej dla krzywej grzewczej nr. 9	35	-*	25	60	1	°C
TsetAC_H2	Dolna wartość temperatury wody wylotowej dla krzywej grzewczej nr. 9	28	-*	25	60	1	°C
Tao_H1	Górna wartość temperatury zewnętrznej dla krzywej grzewczej nr. 9	-5	-20	-25	35	1	°C
Tao_H2	Dolna wartość temperatury zewnętrznej dla krzywej grzewczej nr. 9	7	15	-25	35	1	°C
dTSH-OFF	Górna różnica temperatury powodująca wyłączenie trybu ogrzewania.	2	4	2	10	1	°C
dTSH-ON	Dolna różnica temperatury powodująca włączenie trybu ogrzewania.	5	4	0	10	1	°C
STREFA1 ODBIORNIKI	Rodzaj odbiorników dla trybu grzania (strefa 1). KALORY.=grzejniki / PODŁOG.=podłogówka / KLIMAK.=klimakonwektory	KALORY.	KALORY.	-	-	-	/
STREFA2 ODBIORNIKI	Rodzaj odbiorników dla trybu grzania (strefa 2). KALORY.=grzejniki / PODŁOG.=podłogówka / KLIMAK.=klimakonwektory	KALORY.	PODŁOG.	-	-	-	/

* parametry należy dobrać pod potrzeby użytkownika

DWA OBIEGI GRZEWCZE (GRZEJNIKOWY I PODŁOGOWY) + SPRZĘGŁO + CWU
INNE ŹRÓDŁO CIEPŁA

Oznaczenie	Opis	Wartość domyślna	Wartość zalecana	Wartość min.	Wartość maks.	Skok nastawy	Jedn.
GRZAŁKA IBH	Czy wewnętrzna grzałka elektryczna (IBH) ma być dostępna? 0=NIE, 1=TAK	1	1	0	1	1	/
Tao_IBH_ON	Temperatura zewnętrzna powyżej której wewnętrzna grzałka elektryczna (IBH) nie będzie aktywna.	-5	-5*	-15	10	1	°C
Tao_TBH_ON	Temperatura zewnętrzna powyżej której zewnętrzna grzałka elektryczna zasobnika CWU (TBH) nie będzie aktywna.	5	5	-5	20	1	°C
Tao_AHS_ON	Temperatura zewnętrzna powyżej której dodatkowe źródło ciepła (AHS) nie będzie aktywny.	-5	-5*	-25	10	1	°C
t_IBH_DELAY	Czas pracy sprężarki po którym wewnętrzna grzałka elektryczna (IBH) będzie aktywna.	50	30*	20	120	1	min
t_AHS_DELAY	Czas pracy sprężarki po którym dodatkowe źródło ciepła (AHS) będzie aktywny.	30	30*	5	120	1	min

* jeżeli instalacja jest wyposażona zarówno w IBH i AHS, należy dobrać inne wartości

DWA OBIEGI GRZEWCZE (GRZEJNIKOWY I PODŁOGOWY) + SPRZĘGŁO + CWU
TYP TEMPERATURY

Oznaczenie	Opis	Wartość domyślna	Wartość zalecana	Wartość min.	Wartość maks.	Skok nastawy	Jedn.
DWIE STREFY	Czy kontrolować dwie strefy temperaturowe? 0=NIE, 1=TAK	0	1	0	1	1	/

DWA OBIEGI GRZEWCZE (GRZEJNIKOWY I PODŁOGOWY) + SPRZĘGŁO + CWU
ZAWÓR MIESZAJĄCY

Oznaczenie	Opis	Wartość domyślna	Wartość zalecana	Wartość min.	Wartość maks.	Skok nastawy	Jedn.
dTwi_FLH_ON	Różnica temperatury powodująca włączenie pompy mieszacza.	5	5	5	10	1	°C
dTwi_FLH_OFF	Różnica temperatury powodująca wyłączenie pompy mieszacza.	-5	-5	-5	-10	1	°C
Tset_FLH	Temperatura zadana dla podłogowego układu mieszającego.	35	30	30	35	1	°C

DWA OBIEGI GRZEWCZE (GRZEJNIKOWY I PODŁOGOWY) + SPRZĘGŁO + CWU
WPROWADŹ USTAWIENIA

Oznaczenie	Opis	Wartość domyślna	Wartość zalecana	Wartość min.	Wartość maks.	Skok nastawy	Jedn.
PŁYTA ROZSZERZEŃ	Czy płyta rozszerzeń ma zostać aktywowana? 0=NIE, 1=TAK	0	1	0	1	1	/

1.2 Instalacja elektryczna i sterująca

Instalacja elektryczna

Każda z jednostek (wewnętrzna i zewnętrzna) musi mieć doprowadzone niezależne zasilanie.

- Zastosować zabezpieczenie różnicowo – prądowe
- Zastosować ekranowany przewód łączący j. wewnętrzną i j. zewnętrzną o średnicy żyły powyżej 0,5 mm²
- Podłączyć siłowniki zaworów sterujących MV1, MV2, MV3
- Zastosować styczniki i zabezpieczenia nadprądowe w obwodach zasilających pomp obiegowych (niezależnie od mocy tych pomp) i grzałek elektrycznych

Podłączenie siłownika zaworu trójdrogowego CO/CWU (MV1)

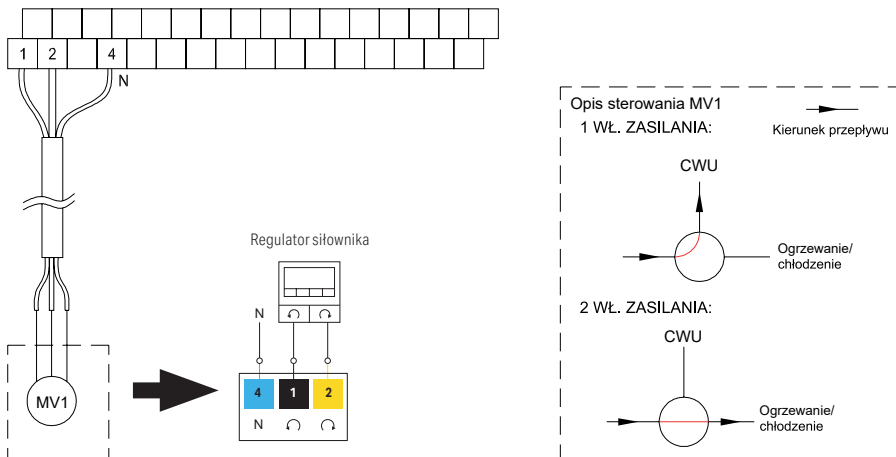

Podłączenie stałofazowego siłownika zaworu trójdrogowego CO/CWU (MV1)

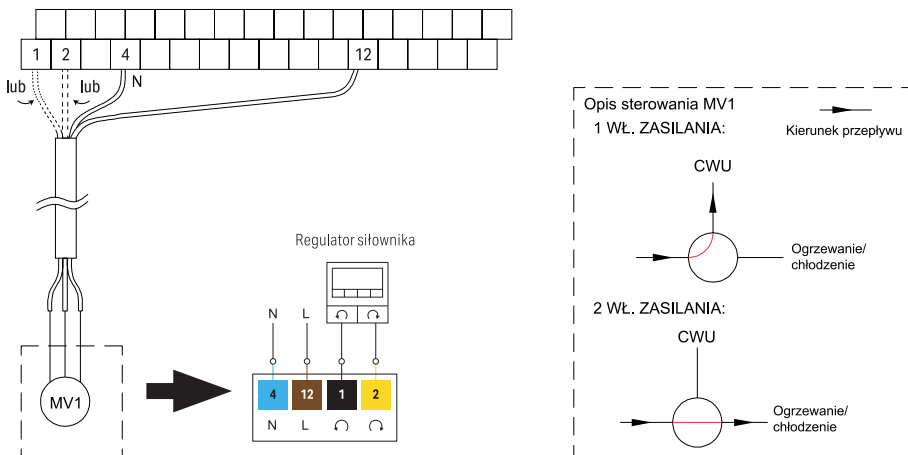

**Podłączenie zaworu dwudrogowego GRZ./CHŁ.
(MV2)**

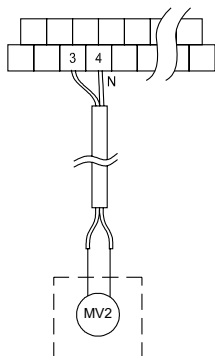

**Podłączenie zaworu mieszającego ogrzewania podłogowego
(MV3)**

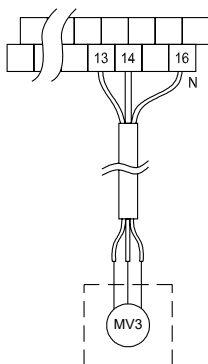
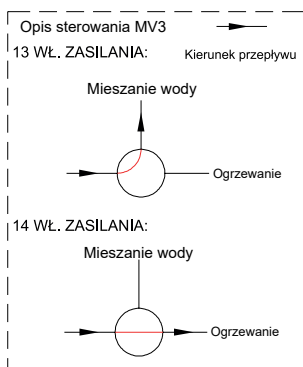

**Podłączenie zewnętrznej pompy obiegowej P2
(pompy 1 obiegu za buforem)**

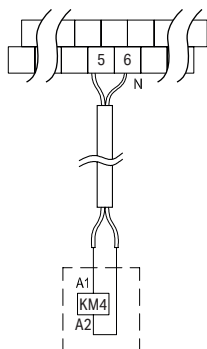

**Podłączenie zewnętrznej pompy obiegowej P3
(pompy grupy mieszania)**

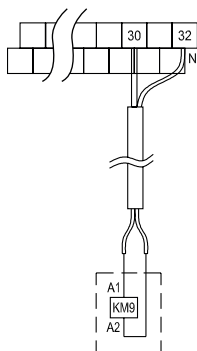

**Podłączenie zewnętrznej pompy obiegowej P4
(pompy cyrkulacyjnej CWU)**

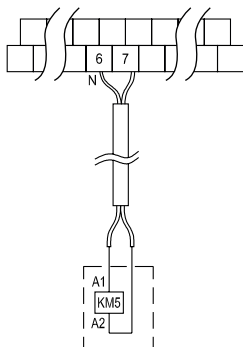

**Podłączenie zewnętrznej pompy obiegowej P5
(pompy zestawu solarnego)**

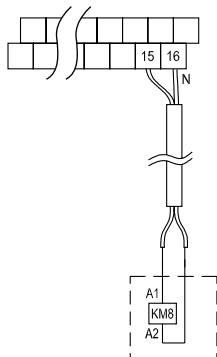

Podłączenie grzałki wspomagającej CWU (EH2)

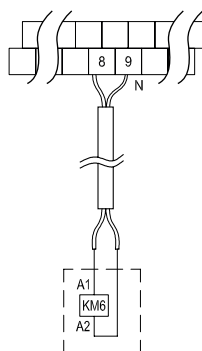

**Podłączenie sterowania dodatkowym źródłem
ciepła (AHS)**

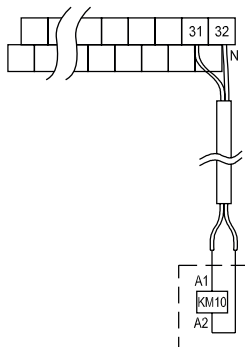

Podłączenie sygnału zestawu solarnego

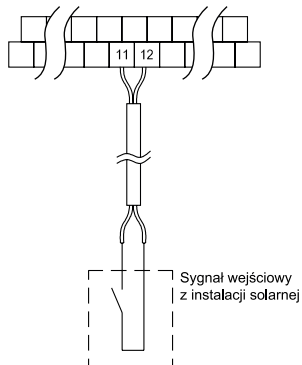

Podłączenie termostatu pokojowego:

- niskie napięcie:

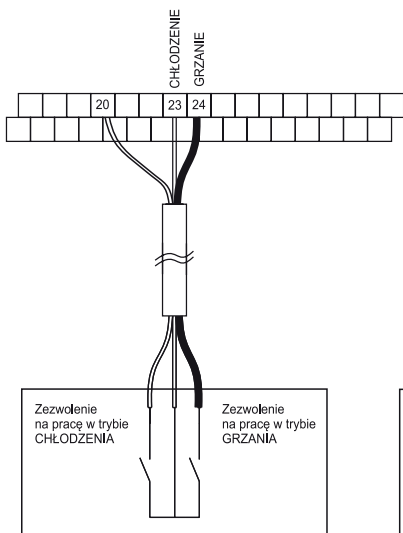

- wysokie napięcie:

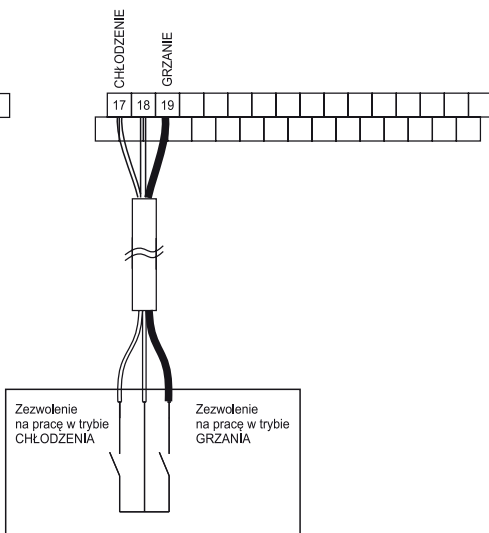

Podłączenie sieci inteligentnej (Smart Grid)

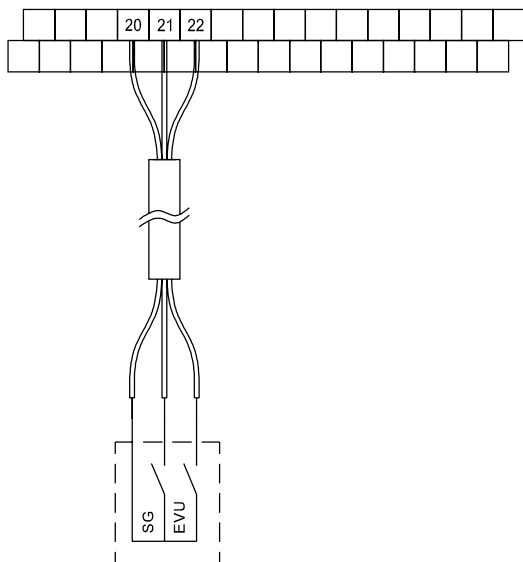

Sieć inteligentna (Smart Grid)
(niskie napięcie)

Podłączenie modułu ASM

Moduł A-LINK umożliwia konwersję pomiędzy protokołami MODBUS a C14. Tym samym umożliwia obsługę pompy poprzez platformę zdalnego dostępu ASM.

Dedykowana platforma do obsługi to: sterowanie.kaisai.com.

Wszelkie prace przyłączeniowe mogą odbywać się tylko przy odłączonym napięciu zasilania.

Podłączenie elektryczne:

Moduł ASM należy zasilić z instalacji elektrycznej o napięciu 230V. Instalacja powinna być zabezpieczona wyłącznikiem różnicowoprądowym oraz bezpiecznikiem nadprądowym o wartości dobranej do obciążenia I przekrojów przewodów. Końcówki żył przewodów należy zabezpieczyć tulejkami zaciskowymi. Maksymalne średnice przewodów pod zaciski to 1,5mm².

Aby zapewnić komunikację z internetem niezbędne jest połączenie modułu do złącza Ethernet RJ45.

W celu potwierdzenia prawidłowej komunikacji modułu z serwerem oraz internetem należy sprawdzić diody:

- świecąca czerwona dioda PWR – prawidłowe podłączenie zasilania
- świecąca zielona dioda DHCP – nawiązanie połączenia z siecią
- migająca dioda C14 – komunikacja z regulatorem poprzez sieć C14
- migająca dioda SERVER – komunikacja z serwerem



Dla zapewnienia prawidłowej komunikacji między urządzeniami, należy połączyć ze sobą równoległe linie sygnałowe w bramce MODBUS 485-2 oraz w ASM złącza H1 i H2. Do złącza 485-1 na bramce MODBUS należy podłączyć linie sygnałowe X3A i X4B znajdujące się w module hydraulicznym pompy ciepła. Za pomocą złącza 12V należy zasilić bramkę MODBUS.

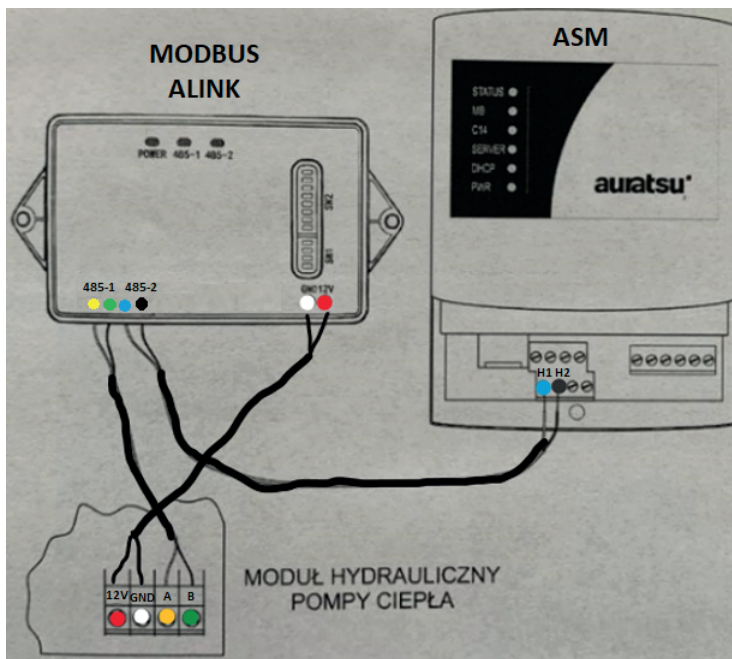

Prawidłowa nastawa switch na A-LINK:

SW1:

SW1-1 OFF
 SW1-2 ON
 SW1-3 OFF
 SW1-4 OFF

SW2:

SW2-1 OFF
 SW2-2 OFF
 SW2-3 OFF
 SW2-4 OFF
 SW2-5 OFF
 SW2-6 OFF
 SW2-7 OFF
 SW2-8 ON

Auratsu SPLIT - jednostki zewnętrzne

Model	maksymalna moc elektryczna agregatu	rodzaj zasilania	zabezpieczenie nadprądowe	ilość x średnica żył przewodu zasilającego
	[kW]	[V / - /Hz]	[A]	[mm ²]
AHA-06RA1	4,1	230/1/50	20	3 x 4 mm ²
AHA-08RA1	4,5	230/1/50	20	3 x 4 mm ²
AHA-10RA1	4,5	230/1/50	20	3 x 4 mm ²
AHA-12RA3	9,2	400/3/50	16	5 x 2,5 mm ²
AHA-14RA3	9,2	400/3/50	16	5 x 2,5 mm ²
AHA-16RA3	9,2	400/3/50	16	5 x 2,5 mm ²

Auratsu SPLIT - moduły hydrauliczne

Model	Pobór mocy elektrycznej podgrzewacza	Stopień wydajności podgrzewacza	Całkowity pobór mocy	Rodzaj zasilania	Zabezpieczenie nadprądowe	Ilość x średnica żył przewodu zasilającego
	[kW]	[n]	[kW]	[V / - /Hz]	[A]	[mm ²]
AHM-60RA1	3	1	3,09	230/1/50	16	3 x 2,5 mm ²
AHM-100RA3	3	1	3,09	400/3/50	16	5 x 2,5 mm ²
	6	2	6,09	400/3/50	16	5 x 2,5 mm ²
	9	3	9,09	400/3/50	16	5 x 2,5 mm ²
AHM-160RA3	3	1	3,09	400/3/50	16	5 x 2,5 mm ²
	6	2	6,09	400/3/50	16	5 x 2,5 mm ²
	9	3	9,09	400/3/50	16	5 x 2,5 mm ²

UWAGA!



Maksymalna odległość od źródła zasilania do odbiornika w przewodzie miedzianym wielożyłowym to 20 m. Należy pamiętać o prowadzeniu przewodów na zewnątrz budynku w rurkach, korytach, tunelach PVC.

Opis czujników pompy ciepła Auratsu

Dotyczy urządzeń Auratsu: AHA 06-16RA1/3, AHM 60-160RA1/3

Symbol	Opis	Lokalizacja
Td	czujnik temperatury tłoczenia	jednostka zewnętrzna
Tcm	czujnik temperatury na środku wymiennika	jednostka zewnętrzna
Tdef	czujnik temperatury odszraniania	jednostka zewnętrzna
Tao	czujnik temperatury zewnętrznej	jednostka zewnętrzna
Ts	czujnik temperatury ssania	jednostka zewnętrzna
Tico	czujnik temperatury czynnika chłodniczego (strona gazowa)	moduł hydrauliczny
Tici	czujnik temperatury czynnika chłodniczego (strona cieczowa)	moduł hydrauliczny
Two1	czujnik temperatury wody na wylocie z wymiennika płytowego	moduł hydrauliczny
Two	czujnik temperatury wody na wlocie do wymiennika płytowego	moduł hydrauliczny
Two2	czujnik temperatury wody za grzałką elektryczną	moduł hydrauliczny
Twt_BT	czujnik temperatury wody w buforze	bufor / wylot z bufora
Twt	czujnik temperatury wody w zasobniku CWU	zasobnik CWU
Twt_FLH	czujnik temperatury wody na instalacji ogrzewania podłogowego	ogrzewanie podłogowe
RT	termostat pokojowy	pomieszczenie
Tsolar	czujnik temperatury wody w układzie solarnym	kolektory solarne

Sterowanie

Dotykowy sterownik wraz z opisem ikon

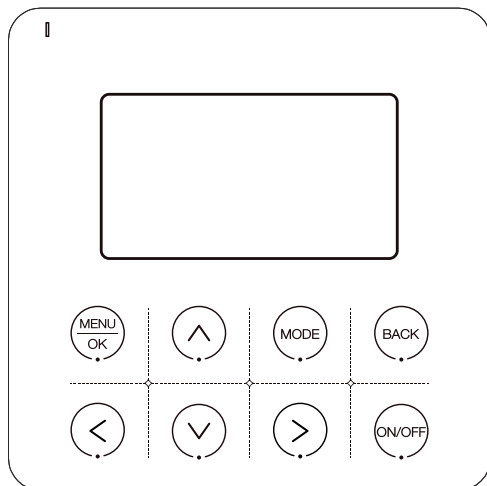

Przycisk	Nazwa	Opis
	Menu/OK	Przejdźcie do interfejsu kolejnego menu/potwierdzenie ustawień
	W górę	Przewijanie w górę/zwiększanie wartości lub zmiana opcji
	W dół	Przewijanie w dół/zmniejszanie wartości lub zmiana opcji
	Powrót	Powrót do poprzedniego poziomu/przegląd bieżących błędów
	Tryb	Przełączanie trybu pracy
	W lewo	Zmiana wybranego elementu
	W prawo	Zmiana wybranego elementu
	WŁ./WYŁ.	Włączanie/wyłączanie sterownika

Podział ekranu na strefy:



Strefa 1

Nazwa	Ikona	Nazwa	Ikona
Data	0000-00-00	Poniedziałek	MON
Czas	00:00	Wtorek	TUE
Blokada ekranu		Środa	WED
Harmonogram		Czwartek	THU
Minutnik		Piątek	FRI
Aktywne połączenie z siecią Wi-Fi		Sobota	SAT
Do południa	AM	Niedziela	SUN
Po południu	PM	Błąd połączenia z siecią Wi-Fi	

Strefa 2





Nazwa	Ikona	Nazwa	Ikona
Grzanie		Jednostka temperatury	°C
Chłodzenie		Temperatura dyżurna	↕08:00
Praca automatyczna		Obniżenie temperatury	↓°C 08:00
Tryb aktywny	ON	Wzrost temperatury	↑°C 08:00
Tryb nieaktywny	OFF	Ogrzewanie klimakonwektorowe WŁ.	
Ikona temperatury wody		Ogrzewanie klimakonwektorowe WYŁ.	

Auto. temperatura wody	AUTO	Ogrzewanie grzejnikowe WŁ.	
Temperatura wody	38 (nastawa)	Ogrzewanie grzejnikowe WYŁ.	
Grzałka elektryczna aktywna		Ogrzewanie podłogowe WŁ.	
Tryb wygrzewania posadzki		Ogrzewanie podłogowe WYŁ.	
Tryb suszenia posadzki		Temperatura zewnętrzna	
Tryb awaryjny		Temperatura w pomieszczeniu	

Strefa 3

Nazwa	Ikona	Nazwa	Ikona
Błąd		Tryb przeciwwzamarzaniowy	
Darmowy prąd		Tryb odszraniania	
Prąd standardowy		Tryb wakacji	
Prąd szczytowy		Tryb cichy	
Sprężarka aktywna		Tryb ekonomiczny	
Pompa obiegowa aktywna		Dodatkowe źródło ciepła aktywne	

Strefa 4

Nazwa	Ikona	Nazwa	Ikona
CWU WŁ.		Tryb dezynfekcji	
CWU WYŁ.		Instalacja solarna aktywna	
Tryb szybkiego CWU		Grzałka el. zasobnika WŁ.	
Tryb aktywny	ON	Nastawa/temperatura zasobnika	50 (nastawa)
Tryb nieaktywny	OFF	Jednostka temperatury	°C

Inne:

Nazwa	Ikona	Nazwa	Ikona
	Aktywne		Nieaktywne

Lista parametrów pomp ciepła Auratsu SPLIT

DLA TRYBU CWU

Oznaczenie	Opis	Wartość domyślna	Wartość zalecana	Wartość mini.	Wartość maks.	Skok nastawy	Jedn.
TRYB CWU	Czy tryb grzania CWU ma być dostępny? 0=NIE, 1=TAK	1	1	0	1	1	/
DEZYNFEKCJA	Czy tryb dezynfekcji temperaturowej ma być dostępny? 0=NIE, 1=TAK	1	1	0	1	1	/
PRIORYTET CWU	Czy tryb CWU ma mieć priorytet pracy? 0=NIE, 1=TAK	1	1	0	1	1	/
POMPA CWU	Czy pompa cyrkulacyjna CWU ma być dostępna? 0=NIE, 1=TAK	1	1	0	1	1	/
Tao_DHWMAX	Temperatura zewnętrzna powyżej której tryb CWU nie będzie aktywny.	43	43	35	43	1	°C
Tao_DHWMIN	Temperatura zewnętrzna poniżej której tryb CWU nie będzie aktywny.	-10	-25	-25	5	1	°C
Twt_DI	Temperatura docelowa trybu dezynfekcji.	65	65	60	70	1	°C
t_TBH_DELAY	Czas pracy sprężarki po którym zewnętrzna grzałka elektryczna zasobnika CWU (TBH) będzie aktywna.	30	30	0	240	1	min
t_DI_HI-GHTEMP	Czas utrzymania temperatury trybu dezynfekcji.	15	-	5	60	1	min
t_DI_MAX	Maksymalny czas działania trybu dezynfekcji.	210	-	90	300	10	min
t_DHWHP_RESTRICT	Czas pracy w trybie chłodzenia/grzania zanim nastąpi powrót do trybu CWU.	30	-	10	600	10	min
t_DHWHP_MAX	Maksymalny czas działania trybu CWU.	90	-	10	600	10	min
CZAS PR. POMPY CWU	Czas pracy pompy cyrkulacyjnej CWU.	5	-	5	120	5	min
dTSDHW_ON	Różnica temperatury powodująca załączenie i wyłączenie grzania zasobnika CWU.	5	5	2	10	1	°C
Tao_PUMP_ON	Temperatura zewnętrzna poniżej której, pompa wody będzie aktywna cały czas (zabezpieczenie antyzamrożeniowe).	3	4	-25	10	1	°C

DLA TRYBU CHŁODZENIA

Oznaczenie	Opis	Wartość domyślna	Wartość zalecana	Wartość mini.	Wartość maks.	Skok nastawy	Jedn.
TRYB CHŁODZENIA	Czy tryb chłodzenia ma być dostępny? 0=NIE, 1=TAK	1	-	0	1	1	/
Tao_CMAX	Temperatura zewnętrzna powyżej której tryb chłodzenia nie będzie aktywny.	43	-	35	52	1	°C
Tao_CMIN	Temperatura zewnętrzna poniżej której tryb chłodzenia nie będzie aktywny.	10	-	-5	25	1	°C
TsetAC_C1	Górna wartość temperatury wody wylotowej dla krzywej chłodzenia nr. 9	10	-	5	25	1	°C
TsetAC_C2	Dolna wartość temperatury wody wylotowej dla krzywej chłodzenia nr. 9	16	-	5	25	1	°C
Tao_C1	Górna wartość temperatury zewnętrznej dla krzywej chłodzenia nr. 9	35	-	-5	46	1	°C

Oznaczenie	Opis	Wartość domyślna	Wartość zalecana	Wartość mini.	Wartość maks.	Skok nastawy	Jedn.
Tao_C2	Dolna wartość temperatury zewnętrznej dla krzywej chłodzenia nr. 9	25	-	-5	46	1	°C
dTSC-OFF	Górna różnica temperatury powodująca wyłączenie trybu chłodzenia.	2	-	2	10	1	°C
dTSC-ON	Dolna różnica temperatury powodująca włączenie trybu chłodzenia.	5	-	5	10	1	°C
STREFA1 ODBIORNIKI	Rodzaj odbiorników dla trybu chłodzenia (strefa 1). KALORY.=grzejniki / PODŁOG.=podłogówka / KLIMAK.=klimakonwektory	KLIMAK.	-	-	-	1	/
STREFA2 ODBIORNIKI	Rodzaj odbiorników dla trybu chłodzenia (strefa 2). KALORY.=grzejniki / PODŁOG.=podłogówka / KLIMAK.=klimakonwektory	KLIMAK.	-	-	-	1	/

DLA TRYBU OGRZEWANIA

Oznaczenie	Opis	Wartość domyślna	Wartość zalecana	Wartość mini.	Wartość maks.	Skok nastawy	Jedn.
TRYB GRZANIA	Czy tryb grzania ma być dostępny? 0=NIE, 1=TAK	1	1	0	1	1	/
Tao_HMAX	Temperatura zewnętrzna powyżej której tryb grzania nie będzie aktywny.	35	35	20	35	1	°C
Tao_HMIN	Temperatura zewnętrzna poniżej której tryb grzania nie będzie aktywny.	-15	-25	-25	15	1	°C
TsetAC_H1	Górna wartość temperatury wody wylotowej dla krzywej grzewczej nr. 9	35	-*	25	60	1	°C
TsetAC_H2	Dolna wartość temperatury wody wylotowej dla krzywej grzewczej nr. 9	28	-*	25	60	1	°C
Tao_H1	Górna wartość temperatury zewnętrznej dla krzywej grzewczej nr. 9	-5	-20	-25	35	1	°C
Tao_H2	Dolna wartość temperatury zewnętrznej dla krzywej grzewczej nr. 9	7	15	-25	35	1	°C
dTSH_OFF	Górna różnica temperatury powodująca wyłączenie trybu ogrzewania.	2	4**	2	10	1	°C
dTSH_ON	Dolna różnica temperatury powodująca włączenie trybu ogrzewania.	5	4**	0	10	1	°C
STREFA1 ODBIORNIKI	Rodzaj odbiorników dla trybu grzania (strefa 1). KALORY.=grzejniki / PODŁOG.=podłogówka / KLIMAK.=klimakonwektory	KALORY.	-**	-	-	1	/
STREFA2 ODBIORNIKI	Rodzaj odbiorników dla trybu grzania (strefa 2). KALORY.=grzejniki / PODŁOG.=podłogówka / KLIMAK.=klimakonwektory	KALORY.	-**	-	-	1	/

*parametry należy dobrać pod potrzeby użytkownika
**parametry należy dobrać względem rodzaju odbiorników na instalacji

DLA TRYBU AUTO

Oznaczenie	Opis	Wartość domyślna	Wartość zalecana	Wartość mini.	Wartość maks.	Skok nastawy	Jedn.
Tao_AUTOC-MIN	Minimalna temperatura zewnętrzna aktywująca automatycznie tryb chłodzenia.	25	-	20	29	1	°C
Tao_AUTOH-MAX	Maksymalna temperatura zewnętrzna aktywująca automatycznie tryb grzania.	17	-	10	17	1	°C

TYP TEMPERATURY

Oznaczenie	Opis	Wartość domyślna	Wartość zalecana	Wartość mini.	Wartość maks.	Skok nastawy	Jedn.
TEMP WODY	Czy pompa ciepła ma być sterowana za pomocą temperatury wody? 0=NIE, 1=TAK	1	-	0	1	1	/
TEMP POMIESZCZENIA	Czy pompa ciepła ma być sterowana za pomocą temperatury w pomieszczeniu? 0=NIE, 1=TAK	0	-	0	1	1	/
DWIE STREFY	Czy pompa ciepła ma sterować dwoma strefami? 0=NIE, 1=TAK	0	-	0	1	1	/

TERMOSTAT POKOJOWY

Oznaczenie	Opis	Wartość domyślna	Wartość zalecana	Wartość mini.	Wartość maks.	Skok nastawy	Jedn.
TERMOSTAT POKOJOWY	Czy pompa ciepła ma być sterowana za pomocą termostatu pokojowego? 0=NIE, 1=TAK	0	-	0	1	1	/

INNE ŹRÓDŁO CIEPŁA

Oznaczenie	Opis	Wartość domyślna	Wartość zalecana	Wartość mini.	Wartość maks.	Skok nastawy	Jedn.
GRZAŁKA IBH	Czy wewnętrzna grzałka elektryczna (IBH) ma być dostępna? 0=NIE, 1=TAK	1	1	0	1	1	/
Tao_IBH_ON	Temperatura wewnętrzna powyżej której wewnętrzna grzałka elektryczna (IBH) nie będzie aktywna.	-5	-5*	-15	10	1	°C
Tao_TBH_ON	Temperatura zewnętrzna powyżej której zewnętrzna grzałka elektryczna zasobnika CWU (TBH) nie będzie aktywna.	5	5	-5	20	1	°C
Tao_AHS_ON	Temperatura zewnętrzna powyżej której dodatkowe źródło ciepła (AHS) nie będzie aktywne.	-5	-5*	-25	10	1	°C
t_IBH_DELAY	Czas pracy sprężarki po którym wewnętrzna grzałka elektryczna (IBH) będzie aktywna.	50	30*	20	120	1	min
t_AHS_DELAY	Czas pracy sprężarki po którym dodatkowe źródło ciepła (AHS) będzie aktywne.	30	30*	5	120	1	min

**jeżeli instalacja jest wyposażona zarówno w IBH i AHS, należy dobrać inne wartości*

ZAWÓR MIESZAJĄCY

Oznaczenie	Opis	Wartość domyślna	Wartość zalecana	Wartość mini.	Wartość maks.	Skok nastawy	Jedn.
dTwi_FLH_ON	Różnica temperatury powodująca załączenie pompy mieszającej.	5	5	5	10	1	°C
dTwi_FLH_OFF	Różnica temperatury powodująca wyłączenie pompy mieszającej.	-5	-5	-5	-10	1	°C
Tset_FLH	Temperatura zadana dla układu mieszającego.	35	30	30	35	1	°C
USTAW_CZAS	Czas cyklu otwarcia/zamknięcia zaworu mieszającego.	5	-	1	60	1	min
PER_START	Współczynnik otwarcia zaworu mieszającego.	20	-	0	100	20	%
MODE_PUMP_FLH	Tryb pracy pompy mieszającej.	TRYB 1	-	TRYB 1	TRYB 2	1	/

DLA TRYBU URLOPU

Oznaczenie	Opis	Wartość domyślna	Wartość zalecana	Wartość mini.	Wartość maks.	Skok nastawy	Jedn.
Two_H_H.A	Zadana temperatura grzania w trybie urlopu.	25	-	25	35	1	°C
Twt_DHW_H.A	Zadana temperatura CWU w trybie urlopu.	30	-	30	35	1	°C

DLA WYGRZEW. PODŁÓGI

Oznaczenie	Opis	Wartość domyślna	Wartość zalecana	Wartość mini.	Wartość maks.	Skok nastawy	Jedn.
Tset-B_PRE-HEATING	Zadana temperatura wody wylotowej dla pierwszego uruchomienia w trybie wygrzewania posadzki.	30	-	30	45	1	°C
t_firstFH	Całkowity czas trwania trybu wygrzewania posadzki.	72	-	24	72	1	h

DLA SUSZENIA PODŁÓGI

Oznaczenie	Opis	Wartość domyślna	Wartość zalecana	Wartość mini.	Wartość maks.	Skok nastawy	Jedn.
T_DRYPEAK	Zadana temperatura wody wylotowej dla fazy suszenia posadzki.	45	-	35	45	1	°C
t_DRYUP	Ilość dni stopniowego wzrostu od wartości parametru T_set_B_PREHEATING.	8	-	2	8	1	Dzień
t_HIGHPEAK	Ilość dni utrzymywania temperatury T_DRYPEAK.	5	-	1	5	1	Dzień
t_DRYDOWN	Ilość dni stopniowego obniżania od wartości parametru T_DRYPEAK.	5	-	0	5	1	Dzień

WPROWADŹ USTAWIENIA

Oznaczenie	Opis	Wartość domyślna	Wartość zalecana	Wartość mini.	Wartość maks.	Skok nastawy	Jedn.
Twi_FLH	Czy czujnik temperatury wody w instalacji podłogowej ma być aktywny? 0=NIE, 1=TAK	0	-	0	1	1	/
Twt_BT	Czy czujnik temperatury wody w zbiorniku buforowym ma być aktywny? 0=NIE, 1=TAK	0	-	0	1	1	/
PŁYTA ROZSZERZEŃ	Czy płyta rozszerzeń ma być aktywna? 0=NIE, 1=TAK	0	-	0	1	1	/
SMART GRID	Czy tryb Smart Grid ma być aktywny? 0=NIE, 1=TAK	0	-	0	1	1	/
WEJŚCIE SOLARNE	Czy wejście solarne ma być aktywne? 0=BRAK, 1=Tsolara, 2=SL1/SL2	BRAK	-	0	2	1	-
CZAS PRACY SG	Maksymalny czas pracy w trybie Smart Grid.	4GODZ	-	0	24	1	h
OGR. POBÓRU MOCY	Procentowe ograniczenie mocy pompy ciepła.	OFF	-	0	90	10	%
TEMP POMIESZCZENIA	Czy czujnik temperatury pomieszczenia ma być aktywny? 0=NIE, 1=TAK	1	-	0	1	1	/

Oznaczenie	Opis	Wartość domyślna	Wartość zalecana	Wartość mini.	Wartość maks.	Skok nastawy	Jedn.
MOC GRZAŁKI WBUD. 1	Określenie mocy pierwszego stopnia wewnętrznej grzałki elektrycznej.(AHA-60/100/160kW=3kW)	3	3	0	20	0.5	kW
MOC GRZAŁKI WBUD. 2	Określenie mocy drugiego stopnia wewnętrznej grzałki elektrycznej (AHA-60=0kW, AHA-100/160=6kW)	0	6	0	20	0.5	kW
MOC GRZAŁKI ZB. CWU	Określenie mocy zewnętrznej grzałki elektrycznej zasobnika CWU.	0	-	0	20	0.5	kW

1.3 Uruchomienie pompy ciepła przy niskiej temperaturze wody w instalacji

W przypadku niskiej temperatury wody w instalacji (poniżej 18°C), przed pierwszym uruchomieniem sprężarki należy wykonać wstępne wygrzanie medium za pomocą dodatkowego źródła ciepła. W tym celu można użyć grzałki zamontowanej w pompie ciepła. Zalecane jest uruchomienie pompy ciepła, gdy medium grzewcze osiągnie temperaturę powyżej 18°C. Należy podłączyć zasilanie jednostki zewnętrznej do bę przed uruchomieniem, aby grzałka karteru mogła wygrzać olej w sprężarce.

2. Kody błędów

2.1 Tabela diagnostyczna

Poniżej znajdują się lista błędów i działań naprawczych. Po aktywacji urządzenia na interfejsie użytkownika wyświetlony zostanie kod błędu. Odnośniki do innych sekcji znajdują się w instrukcji instalacyjnej dostarczonej wraz z urządzeniem.

Tabela kodów błędów jednostki zewnętrznej

Kod błędu	Awaria lub ochrona
C1	Błąd czujnika temperatury zewnętrznej Tao
C2	Błąd czujnika temperatury odszraniania T-def
C3	Błąd czujnika temperatury tłoczenia
C6	Błąd czujnika temperatury ssania sprężarki
J2	Błąd komunikacji między jednostką zewnętrzną i modułem hydraulicznym
J3	Błąd komunikacji między płytą główną i płytką sterującą sprężarki
J4	Błąd komunikacji między płytą główną i płytką sterującą wentylatora
H1	Zabezpieczenie pretostatu wysokiego ciśnienia
H4	Zabezpieczenie pretostatu niskiego ciśnienia
39	Awaryjne wyłączenie na skutek wysokiej temperatury modułu sterującego
E3	Awaryjne wyłączenie na skutek wysokiej temperatury tłoczenia sprężarki
FH	Awaryjne wyłączenie na skutek za niskiego przegrzania czynnika w sprężarce
E1	Błąd zaworu 4-drogowego
F1	Błąd czujnika wysokiego ciśnienia "Pd"
F3	Za wysokie ciśnienie [Pd]
31	Błąd zabezpieczenia modułu inwertera
32	Zabezpieczenie sprzętowe układu sterowania sprężarki
33	Zabezpieczenie programowe układu sterowania sprężarki
35	Zabezpieczenie nadprądowe
36	Zabezpieczenie przed za wysokim lub za niskim napięciem
37	Błąd modułowego czujnika temperatury na jednostce zewnętrznej
3E	Zabezpieczenie poboru prądu AC układu sterowania sprężarki
3F	Zabezpieczenie sprzętowe układu PFC sprężarki
3H	Błąd silnika wentylatora jednostki zewnętrznej
J7	Błąd pamięci EEPROM jednostki zewnętrznej

Tabela kodów błędów modułu hydraulicznego

Kod błędu	Awaria lub ochrona
93	Błąd czujnika temperatury na wylocie z instalacji (TWO2)
94	Błąd czujnika temperatury na wlocie do instalacji (TWI)
95	Błąd czujnika temperatury na wylocie wody (TWO1)
96	Błąd czujnika temperatury zbiornika wody (TWT)
A3	Błąd czujnik temperatury cieczy (TICI)
A4	Błąd czujnika temperatury gazu (TICO)
7E	Błąd czujnika temperatury na wlocie wody do instalacji ogrzewania podłogowego (TWI_FLH)
7F	Błąd czujnika temperatury instalacji solarnej (T-solar)
AA	Błąd komunikacji między sterownikiem i modułem hydraulicznym
A9	Błąd komunikacji między jednostką zewnętrzną i modułem hydraulicznym
7D	Błąd komunikacji między płytą główną i płytką rozszerzeń
A7	Błąd przepływu wody
98	Błąd wczesnego zamknięcia czujnika przepływu
A5	Błąd pompy wody
97	Zadziałanie zabezpieczenia przeciwzamarzaniowego (AFLP) – presostat niskiego ciśnienia
AF	Zabezpieczenie przed przegrzaniem grzałki elektrycznej
A8	Błąd EE



4.1 Lista czynności do wykonania przed uruchomieniem pompy ciepła Auratsu

PRZYKŁADOWA LISTA CZYNNOŚCI DO WYKONANIA PRZED URUCHOMIENIEM POMPY CIEPŁA AURATSU do wykonania przez instalatora

Lista jest weryfikowana podczas uruchomienia przez Autoryzowanego Partnera

	MODEL	NUMER SERWYJNY
ODU-JEDNOSTKA ZEWNETRZNA		
IDU-JEDNOSTKA WEWNETRZNA		

	INDEKS	RODZAJ CZYNNOŚCI	STATUS		UWAGI
POSADOWIENIE URZĄDZEŃ					
ODU-JEDN. ZEWNETRZNA	100	Zdemontować osłonę wymiennika	OBOWIĄZKOWE		
	101	Zdemontować blokadę transportową sprężarki (wybrane modele)	OBOWIĄZKOWE		
	102	Posadzić na fundamencie / konstrukcji wsporczej	OBOWIĄZKOWE		
	103	Czy zastosowano wibroizolatory?	TAK	NIE	
	104	Usytuować urządzenie min. 40 cm powyżej poziomu gruntu	OBOWIĄZKOWE		
	105	Usytuować urządzenie względem ścian/przeszkód zgodnie z DTR	OBOWIĄZKOWE		
	106	Czy odprowadzono kondensat z urządzenia?	TAK	NIE	
	107	Czy zastosowano dodatkowy przewód grzewczy?	TAK	NIE	
	108	Czy wykonano drenaż pod urządzeniem?	TAK	NIE	
	109	Wypoziomować urządzenie	OBOWIĄZKOWE		
IDU-JEDN. WEWNETRZNA (jeśli dotyczy)	200	Usytuować względem ścian, podłogi, sufitu i przeszkód zgodnie z DTR	OBOWIĄZKOWE		
	201	Czy wykonano instalację odprowadzenia skroplin?	TAK	NIE	
INSTALACJA HYDRAULICZNA					
INSTALACJA HYDRAULICZNA	300	Zastosować materiały przewodów i armatury dopuszczone do instalacji CO	OBOWIĄZKOWE		
	301	Wykonać podpory instalacji i armatury	OBOWIĄZKOWE		
	302	Wykonać izolację termiczną instalacji i armatury	OBOWIĄZKOWE		
	303	Podaj materiał, średnicę wewnętrzną przewodów i odległość pomiędzy pompą a zasobnikiem CWU	OBOWIĄZKOWE		
	304	Podaj materiał, średnicę wewnętrzną przewodów i odległość pomiędzy pompą oraz sprzęgłem	OBOWIĄZKOWE		
	305	Zamontować filtr siatkowy na powrocie do modułu hydraulicznego (montaż w odpowiedniej pozycji)	OBOWIĄZKOWE		
	306	Czy zamontowano filtr magnetyczny na powrocie do modułu hydraulicznego?	OBOWIĄZKOWE		
	307	Czy zamontowano separator powietrza?	TAK	NIE	
	308	Czy zainstalowano i podłączono bufor na powrocie?	TAK	NIE	pojemność
	309	Czy zainstalowano i podłączono sprzęgło hydrauliczne?	TAK	NIE	pojemność
	310	Zainstalować zawory odcinające i śrubniki przed modułem hydraulicznym	OBOWIĄZKOWE		
	311	Zainstalować zawory odcinające przed i za elementami wymagającymi obsługi (np. filtr)	OBOWIĄZKOWE		
	312	Sprawdzić ciśnienie wstępne w naczyniach wzbiorczych	OBOWIĄZKOWE		
	313	Wykonać płukanie instalacji hydraulicznej	OBOWIĄZKOWE		
	314	Wykonać próbę szczelności instalacji hydraulicznej 2,5 bar / 24h	OBOWIĄZKOWE		
	315	Napełnić instalację hydrauliczną – rodzaj medium: woda uzdatniona/glikol i całkowita ilość zładu	OBOWIĄZKOWE		
	316	Odpowietrzyć instalację hydrauliczną	OBOWIĄZKOWE		
	317	Podać ciśnienie statyczne w instalacji hydraulicznej	OBOWIĄZKOWE		
	318	Czy zainstalowano grupę bezpieczeństwa CWU?	TAK	NIE	

UWAGA:

- pola oznaczone jako **OBOWIĄZKOWE** należy **BEZWZGLĘDNI** wykonać pod warunkiem odmowy przyjazdu **P5** do uruchomienia a następnie zakreślić krótko po lewej.
 - w polach wyboru należy **zakreślić krótko po lewej przy właściwej odpowiedzi.**



PRZYKŁADOWA LISTA CZYNNOŚCI DO WYKONANIA PRZED URUCHOMIENIEM POMPY CIEPŁA AURATSU do wykonania przez instalatora

Lista jest weryfikowana podczas uruchomienia przez Autoryzowanego Partnera

	INDEKS	RODZAJ CZYNNOŚCI	STATUS	UWAGI	
INSTALACJA ELEKTRYCZNA I STERUJĄCA					
INSTALACJA ELEKTRYCZNA I STERUJĄCA	400	Podać przekrój i długość przewodu zasilania jednostki zewnętrznej	OBOWIĄZKOWE	mm ² m	
	401	Podać zabezpieczenie obwodu zasilania jednostki zewnętrznej	OBOWIĄZKOWE	rodzaj:	
	402	Podać przekrój przewodu zasilania jednostki wewnętrznej	OBOWIĄZKOWE	mm ²	
	403	Podać zabezpieczenie obwodu zasilania jednostki wewnętrznej	OBOWIĄZKOWE	rodzaj:	
	404	Zastosować zabezpieczenie różnicowo-prądowe	OBOWIĄZKOWE		
	405	Zastosować ekranowany przewód łączący j. wewn i j. zewn o średnicy żyły powyżej 0,5 mm ²	OBOWIĄZKOWE		
	406	Podłączyć słowniki zaworów sterujących MV1, MV2, MV3	OBOWIĄZKOWE		
	407	Zastosować styczniki i zabezpieczenia nadprądowe w obwodach zasilających pomp i grzałek elektrycznych	OBOWIĄZKOWE		
	408	Podłączyć sterowanie styczników pomp obiegowych i grzałek elektrycznych do modułu hydraulicznego	OBOWIĄZKOWE		
	409	Wykonać pomiary rezystancji izolacji instalacji zasilającej	OBOWIĄZKOWE		
	410	Wykonać pomiar pętli zwarcia instalacji zasilającej	OBOWIĄZKOWE		
	411	Wykonać pomiary zabezpieczenia różnicowo-prądowego	OBOWIĄZKOWE		
	412	Czy zainstalowano i podłączono opcjonalne czujniki temperatur?	TAK	NIE	
	413	Czy zainstalowano i podłączono termostaty pokojowe?	TAK	NIE	
414	Czy podłączono Moduł ASM (Auratsu Service Monitoring)	TAK	NIE		
INSTALACJA CHŁODNICZA					
INSTALACJA CHŁODNICZA (jeśli dotyczy)	500	Podać nr certyfikatu F-gaz wykonacy instalacji chłodniczej	OBOWIĄZKOWE	Nr	
	501	Zastosować materiały przewodów i armatury dopuszczone do instalacji chłodniczych	OBOWIĄZKOWE		
	502	Wykonać izolację instalacji i armatury chłodniczej	OBOWIĄZKOWE		
	503	Wykonać podpory instalacji i armatury chłodniczej	OBOWIĄZKOWE		
	504	Wykonać ciśnieniową próbę szczelności azotem suchym	OBOWIĄZKOWE	ciśnienie Mpa	
	505	Wykonać próżniowanie i osuszenie instalacji chłodniczej	OBOWIĄZKOWE	Mpa	
	506	Napełnić instalację chłodniczą czynnikiem chłodniczym	OBOWIĄZKOWE		
	507	Czy doładowano dodatkowy czynnik – ilość?	TAK	NIE	ilość g
	508	Wykonać kontrolę szczelności instalacji	OBOWIĄZKOWE		
	509	Podać długość instalacji oraz przewyższenia	OBOWIĄZKOWE	m m	
UWAGA:	- pola oznaczone jako OBOWIĄZKOWE należy BEZWZGLĘDNIIE wykonać pod warunkiem odnowy przyjazdu PS do uruchomienia a następnie zakreślić kratką po lewej - w polach wyboru należy zakreślić: kratkę po lewej przy właściwej odpowiedzi TAK/NIE				

UWAGA! PRZED WEZWANIEM PARTNERA SERWISOWEGO NALEŻY WYKONAĆ ZDJĘCIA UKOŃCZONEJ INSTALACJI.

Zdjęcia powinny ukazywać:

- sposób posadowienia jednostki zewnętrznej oraz montażu jednostki wewnętrznej (jeśli dotyczy)
- orurowanie do bufora i zbiornika CWU
- rozdzielnię elektryczną do pompy ciepła

**NA WNIOSEK PARTNERA SERWISOWEGO INSTALATOR MA OBOWIĄZEK PRZESŁAĆ ZDJĘCIA
POD RYGOREM NIE PRZYJĘCIA ZLECENIA URUCHOMIENIA POMPY CIEPŁA!**

4.2 Protokół przeglądu pompy ciepła Auratsu AHA+AHM

PRZYKŁADOWE CZYNNOŚCI PODCZAS PRZEGLĄDU POMPY CIEPŁA AURATSU AHA+AHM

LISTA CZYNNOŚCI KONTROLNYCH						
	TAK	NIE	UWAGI			
KONTROLA WZROKOWA POPRAWNOŚCI PRZEŁĄCZANIA ZAWORU CO/CWU						
KONTROLA SZCZELNOŚCI UKŁADU CHŁODNICZEGO (WYKONANA METODĄ POŚREDNIA)						
KONTROLA I CZYSZCZENIE FILTRA SIATKOWEGO						
KONTROLA I CZYSZCZENIE FILTRA MAGNETYCZNEGO						
KONTROLA I CZYSZCZENIE WYMIENNIKA J. ZEWNĘTRZNEJ						
WARTOŚĆ NAPIĘCIA NA FAZACH (L1/L2/L3)	V	V	V			
SPRAWDZENIE CIŚNIENIA NACZYNNIA WZBIORCZEGO	WBUDOWANE		CWU		CO	CIŚNIENIE STATYCZNE INSTALACJI
	Bar		Bar		Bar	Bar

PARAMETRY PRACY						
odczytane z MENU po minimum 15min pracy sprężarki						
PARAMETRY INSTALACJI HYDRAULICZNEJ	Wartość	jedn.	POMIARY ELEKTRYCZNE		Wartość	jedn.
PRZEPŁYW MEDIUM GRZEWCZEGO		m ³ /h	NAPIĘCIE ZNAMIONOWE			V
TEMPERATURA MEDIUM GRZEWCZEGO WYCHODZĄCEGO Z PC		°C	NAPIĘCIE SZYNY DS.			V
TEMPERATURA MEDIUM GRZEWCZEGO WCHODZĄCEGO DO PC		°C	PRĄD SZYNY DC			A
PARAMETRY INSTALACJI CHŁODNICZEJ			TYP LIMITU CZĘSTOTLIWOŚCI			-
TEMP SSANIA SPRĘŻARKI		°C	POBÓR MOCY POMPY CIEPŁA			kW
TEMP KOŃCA SPRĘŻANIA		°C	INNE			
TEMP CZYNNIKA CHŁODNICZEGO WEJŚCIE WYMIENNIKA PŁYTOWEGO		°C	CAŁKOWITY CZAS PRACY SPRĘŻARKI			godz.
TEMP CZYNNIKA CHŁODNICZEGO WYJŚCIE WYMIENNIKA PŁYTOWEGO		°C	TEMPERATURA ZEWNĘTRZNA			°C
CIŚNIENIE TŁOCZENIA		kPa	WERSJA OPROGRAMOWANIA MODUŁU J.Z.			
CZĘSTOTLIWOŚĆ SPRĘŻARKI		Hz	WERSJA OPROGRAMOWANIA MODUŁU J.W.			
PRĄD SPRĘŻARKI		A	WERSJA OPROGRAMOWANIA STEROWNIKA			
AKTUALNA MOC POMPY CIEPŁA		kW				
IŁOŚĆ PULSÓW ZAWORU ROZPRĘŻNEGO		-				

4.3 Audyt budynku

Informacje ogólne										
Imię Nazwisko					Miasto					
Nr kontaktowy					E-mail					
Budynek	Dom jednorodzinny <input type="checkbox"/>	Bud. wielorodzinny <input type="checkbox"/>	Bud. usługowy <input type="checkbox"/>	Hotel <input type="checkbox"/>	Mieszkanie <input type="checkbox"/>					
	Rok budowy				Nowy <input type="checkbox"/>	Modernizowany <input type="checkbox"/>				
Zapotrzebowanie na moc grzewczą:		kW		Rekuperacja	tak <input type="checkbox"/>	nie <input type="checkbox"/>				
Kondygnacje	piwnica	m ²	pryziemie	m ²	parter	m ²	I piętro	m ²	II piętro	m ²
	II piętro	m ²	III piętro	m ²	poddasze	m ²	garaż	m ²		
Powierzchnia użytkowa	m ²		Kubatura	m ³		Powierzchnia ogrzewana	m ²			
Uwagi	np. nieogrzewany garaż/poddasze itp.									
Liczba mieszkańców:	W tym dzieci:		Liczba łazienek:	Liczba wani:		Liczba pryszniców:				
Uwagi	np. wyższe zużycie cwu, częsta zmiana liczby mieszkańców, deszczownice itp.									
Konstrukcja budynku										
Typ przegrody	Grubość przegrody			Rodzaj izolacji			Grubość izolacji			
Podłoga na gruncie										
Parter – ściana zewn.										
Pietro I – ściana zewn.										
Pietro II – ściana zewn.										
Poddasze										
Dach										
Uwagi	np. duża ilość przeszkleń, rodzaj okien, dodatkowa izolacja międzykondygnacyjna, nietypowe mostki cieplne itp.									
Istniejące źródło ciepła										
Rodzaj kotła						Sprawność				
Paliwo*	Gaz	m ³	Węgiel	t	Olej opałowy	l	Miał węglowy	t	Drewno	m ³
	Pelet	t	Energia elektr.	kWh	Ekogroszek	t	Biomasa	t	Inne	
Istniejące źródło ciepła pokrywa zapotrzebowanie na ciepło budynku					tak <input type="checkbox"/>	częściowo <input type="checkbox"/>	nie <input type="checkbox"/>			
Instalacja										
Układ	Zamknięty <input type="checkbox"/>				Otwarty <input type="checkbox"/>					
Typ	Pompowy <input type="checkbox"/>				Grawitacyjny <input type="checkbox"/>					
	Grzejniki	<input type="checkbox"/>	Podłogówka	<input type="checkbox"/>	Mieszany	<input type="checkbox"/>	Kominiek ¹⁾	<input type="checkbox"/>	Kominiek ²⁾	<input type="checkbox"/>
Maksymalna temperatura systemu grzewczego w największe mrozy										
Uwagi	np. temp. Systemu grzewczego przy °C, mieszane układy (jakie?)									

* - podać zużycie roczne paliwa

¹⁾ kominiek – powietrze

²⁾ kominiek z płaszczem wodnym

Informacje uzupełniające

Współpraca pompy ciepła z innym źródłem	np. kolektory słoneczne, kociol stalopalny								
Instalacja fotowoltaiczna	Tak	<input type="checkbox"/>	Planowana	<input type="checkbox"/>	Nie	<input type="checkbox"/>			

.....
Podpis klienta

1. Administratorem Pani/Pana danych osobowych jest KLIMA-THERM Sp. z o.o. ul. Ostrobramska 101A, 04-041 Warszawa.

2. Pani/Pana dane osobowe przetwarzane będą w celu realizacji umowy - na podstawie Art. 6 ust. 1 lit. b – realizacja umowy oraz lit. f – prawnie usprawiedliwiony interes administratora ogólnego rozporządzenia o ochronie danych osobowych z dnia 27 kwietnia 2016 r.

3. Prawnie usprawiedliwionym interesem jako podstawą do przetwarzania danych osobowych w ramach realizacji umowy jest dochodzenie i obrona roszczeń oraz przeciwdziałanie oszustwom.

4. Posiada Pani/Pan prawo do żądania od administratora dostępu do danych osobowych, ich sprostowania, usunięcia lub ograniczenia przetwarzania oraz prawo do przeniesienia danych, prawo do wniesienia sprzeciwu wobec przetwarzania.

5. Po więcej informacji na temat przetwarzania Pani/Pana danych osobowych odsyłamy na stronę internetową www.klima-therm.com

Notatki

www.auratsu.com

WE CARE ABOUT AIR

Environment | Social responsibility | Corporate governance