

auratsu[®]



INSTRUKCJA OBSŁUGI
KLIMATYZATOR ŚCIENNY TYPU SPLIT

PL

OWNER'S MANUAL
SPLIT TYPE ROOM AIR CONDITIONER

EN

BEDIENUNGSANLEITUNG
SPLIT-WANDKLIMAANLAGE

DE



auratsu'

PL

KLIMATYZATOR ŚCIENNY TYPU SPLIT

Instrukcja obsługi

Dziękujemy za wybór naszego produktu.

Dla zapewnienia prawidłowej obsługi, zapoznaj się z instrukcją i przechowuj ją do wykorzystania w przyszłości.

Spis treści

Instrukcja obsługi

0 Środki bezpieczeństwa 8

1 Specyfikacje i funkcje urządzenia . . . 10

2 Obsługa ręczna (bez pilota) . . . 15

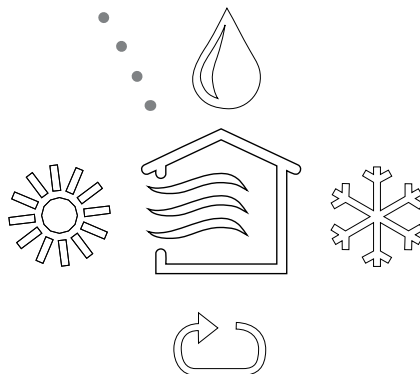
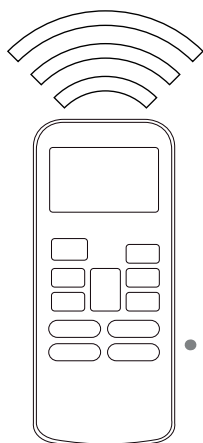

3	Utrzymanie i konserwacja	16
4	Wykrywanie i usuwanie usterek	18
5	Europejskie wytyczne w zakresie utylizacji	22

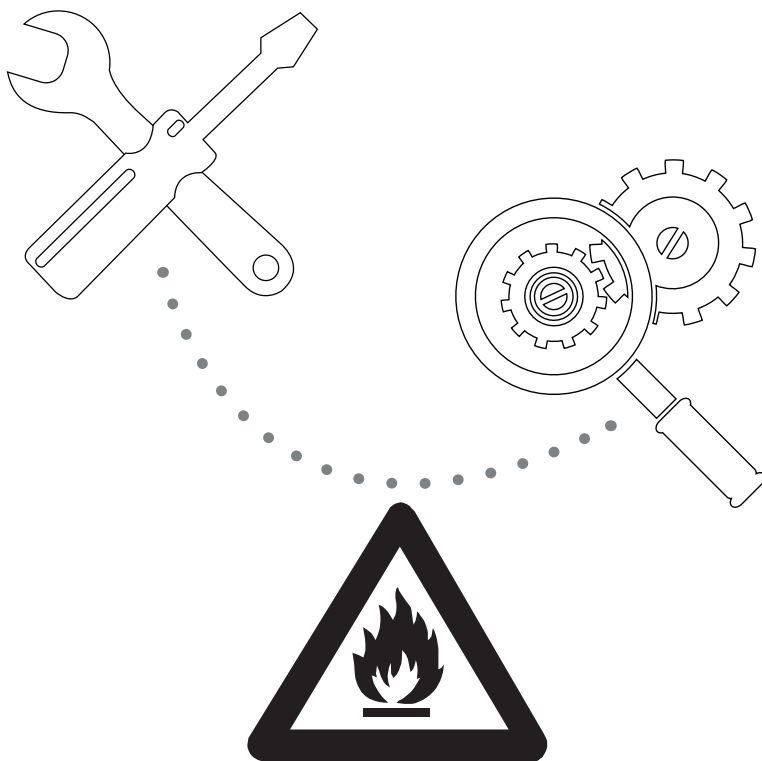

**UWAGA: Ryzyko pożaru/
materiały łatwopalne**

OSTRZEŻENIE: Czynności serwisowe powinny być wykonywane zgodnie z zaleceniami producenta urządzenia. Konserwacja i naprawa powinna być wykonywana przez wykwalifikowanych serwisantów kompetentnych w zakresie obsługi łatwopalnych czynników chłodniczych. Więcej informacji serwisowych zawartych jest w instrukcji instalacyjnej „Installation Manual”.

Środki bezpieczeństwa

Zapoznaj się ze środkami bezpieczeństwa przed przystąpieniem do montażu

Nieprawidłowy montaż wynikający z niezastosowania się do instrukcji może spowodować poważne uszkodzenia lub obrażenia.

Powagę potencjalnych uszkodzeń i obrażeń kwalifikuje się jako **OSTRZEŻENIE** lub **UWAGĘ**.



OSTRZEŻENIE

Symbol ten oznacza, że zignorowanie instrukcji może spowodować śmierć lub poważne obrażenia.



UWAGA

Symbol ten oznacza, że zignorowanie instrukcji może spowodować lekkie obrażenia ciała lub uszkodzenie urządzenia lub mienia.

OSTRZEŻENIE

Dzieci w wieku 8 lat i starsze oraz osoby o ograniczonej sprawności ruchowej, sensorycznej lub umysłowej, a także osoby nieposiadające należytego doświadczenia lub wiedzy mogą korzystać z urządzenia pod warunkiem, że znajdują się pod nadzorem lub otrzymały wytyczne dotyczące bezpiecznego używania urządzenia i rozumieją związane z tym zagrożenia. Dzieci nie mogą bawić się urządzeniem. Czyszczenie i konserwacja nie mogą być wykonywane przez dzieci bez nadzoru.

OSTRZEŻENIA DOTYCZĄCE MONTAŻU

- Zleć montaż klimatyzatora autoryzowanemu dystrybutorowi. Nieprawidłowy montaż może być przyczyną wycieków wody, porażenia prądem lub wzniesienia ognia.
- Naprawa, serwis i zmiana miejsca montażu urządzenia muszą być przeprowadzone przez personel autoryzowanego serwisu. Nieprawidłowo wykonane naprawy mogą spowodować poważne obrażenia lub uszkodzenie produktu.

OSTRZEŻENIA DOTYCZĄCE UŻYTKOWANIA PRODUKTU

- W przypadku wystąpienia nieprawidłowości (np. zapach spalenizny), należy niezwłocznie wyłączyć urządzenie i wyciągnąć wtyczkę z gniazdka. Skontaktować się z dystrybutorem w celu uzyskania instrukcji, które pozwolą uniknąć porażenia prądem, wzniesienia ognia lub odniesienia obrażeń.
- **Nie wolno** wkładać palców, prętów ani innych przedmiotów do wlotu lub wylotu powietrza. Może to spowodować obrażenia ciała, ponieważ wentylator może obracać się z dużą prędkością.
- **Nie używać** łatwopalnych substancji w postaci aerozoli (np. lakier do włosów, farba w sprayu). Może to być przyczyną wzniesienia ognia.
- **Nie obsługiwać** klimatyzatora w pobliżu miejsc, z których może ulatniać się łatwopalny gaz. Wycieki gazu wokół urządzenia mogą być przyczyną wybuchu.
- **Nie używać** klimatyzatora w wilgotnym pomieszczeniu (jak np. w łazience lub pralni). Może to spowodować porażenie prądem i doprowadzić do uszkodzenia klimatyzatora.
- **Nie przebywać** przez dłuższy czas w bezpośrednim strumieniu zimnego powietrza.

OSTRZEŻENIA DOTYCZĄCE INSTALACJI ELEKTRYCZNEJ

- Należy używać wyłącznie określone przewody zasilające. Jeśli przewód ulegnie uszkodzeniu, jego wymianę należy zlecić producentowi lub autoryzowanemu serwisowi.
- Przewód zasilający należy utrzymywać w czystości. Usunąć pył i inne zanieczyszczenia, nagromadzone na przewodzie lub wokół wtyczki. Brudne wtyczki mogą spowodować wzniecenie ognia lub porażenie prądem.
- **Nie odłączać** urządzenia od zasilania ciągnąc za przewód zasilający. Należy mocno uchwycić wtyczkę i wyciągnąć ją z gniazdka. Bezpośrednie pociąganie za przewód może doprowadzić do jego uszkodzenia lub spowodować wzniecenie ognia lub porażenie prądem.
- **Nie używać** przedłużaczy, ręcznie przedłużać przewodu zasilającego lub podłączać innych urządzeń do tego samego gniazdka co klimatyzator. Niedokładne połączenia elektryczne, niewystarczająca izolacja i za niskie napięcie mogą spowodować wzniecenie ognia.

OSTRZEŻENIA DOTYCZĄCE CZYSZCZENIA I KONSERWACJI

- Przed przystąpieniem do czyszczenia urządzenia należy je wyłączyć i odłączyć przewód zasilający. Istnieje niebezpieczeństwo porażenia prądem elektrycznym.
- **Nie myć** klimatyzatora dużą ilością wody.
- **Nie czyścić** klimatyzatora łatwopalnymi środkami czyszczącymi. Środki takie mogą spowodować wzniecenie ognia lub deformację obudowy.



UWAGA

- Jeżeli oprócz klimatyzatora w jednym pomieszczeniu znajdują się również palniki i inne urządzenia grzewcze, należy regularnie wietrzyć to pomieszczenie, aby uniknąć niedoboru tlenu.
- Jeżeli urządzenie nie będzie używane przez dłuższy czas, należy odłączyć je od źródła zasilania.
- W czasie burzy należy wyłączyć urządzenie i odłączyć wtyczkę przewodu zasilającego.
- Należy sprawdzić czy skropliny mogą być bez problemu odprowadzane z urządzenia.
- **Nie obsługiwać** klimatyzatora mokrymi rękoma. Może to spowodować porażenie prądem.
- Urządzenie może być używane **wyłącznie zgodnie z jego przeznaczeniem**.
- **Nie wspinać się** na jednostkę zewnętrzną ani nie umieszczać na niej żadnych przedmiotów.
- **Nie wolno** używać urządzenia przez dłuższy czas w warunkach wysokiej wilgotności, przy otwartych drzwiach lub oknach.

Specyfikacje i funkcje urządzenia

1

Podzespoły urządzenia

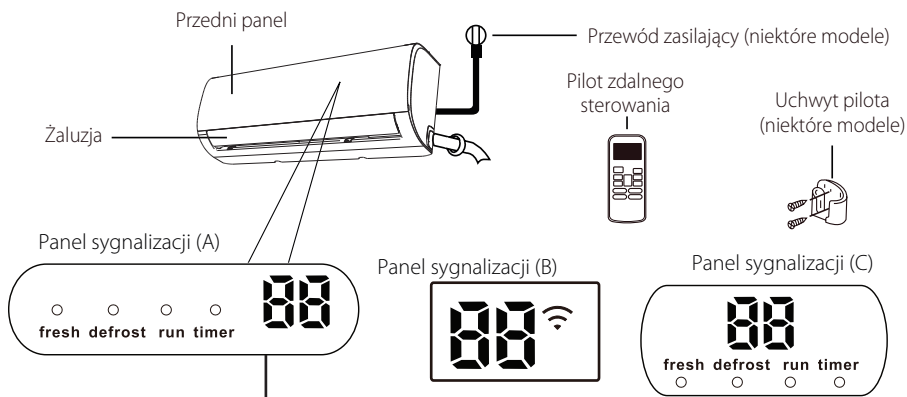

„fresh” załączona funkcja FRESH (w niektórych modelach).

„defrost” aktywne odszranianie.

„run” urządzenie włączone, pracuje.

„timer” aktywny, ustawiony programator.

„88” niedostępne we wszystkich urządzeniach.

Po załączeniu funkcji ECO (niektóre modele), na wyświetlaczu ‘88’ wyświetlany będzie etapami symbol – E – C – 0 – nastawa temperatury – E ... w odstępach jednosekundowych.

W pozostałych trybach, jednostka będzie wyświetlać wartość nastawy temperatury.

W trybie wentylacji, jednostka będzie wyświetlać temperaturę w pomieszczeniu.

W przypadku usterki, wyświetla kod błędu.

„0n” wyświetlane przez 3 sekundy, kiedy:

- ustawiony został programator czasu włączenia (TIMER ON);
- załączone zostały funkcje FRESH, SWING, TURBO lub SILENCE.

„0F” wyświetlane przez 3 sekundy, kiedy:

- ustawiony został programator czasu wyłączenia (TIMER OFF);
- funkcje FRESH, SWING, TURBO lub SILENCE zostały wyłączone.

„cF” załączona funkcja zapobiegająca nawiewowi chłodnego powietrza

„dF” podczas odszraniania

„SE” podczas samoczyszczenia jednostki

„FP” załączona funkcja przeciwzamrażaniowa

Znaczenie
wyświetlanych
kodów

UWAGA: Niniejsza instrukcja nie opisuje obsługi pilota zdalnego sterowania.

Uzyskanie optymalnej wydajności

Optymalną wydajność dla trybów CHŁODZENIA, GRZANIA i OSUSZANIA można uzyskać w następujących zakresach temperatury. Jeżeli klimatyzator będzie używany w warunkach spoza tych zakresów, zadziałają zabezpieczenia ograniczające optymalną wydajność urządzenia.

Typ inwerterowy

	Tryb CHŁODZENIA	Tryb GRZANIA	Tryb OSUSZANIA
Temperatura w pomieszczeniu	17°C - 32°C (63°F - 90°F)	0°C - 30°C (32°F - 86°F)	10°C - 32°C (50°F - 90°F)
Temperatura zewnętrzna	0°C - 50°C (32°F - 122°F)	-25°C - 30°C (-13°F - 86°F)	0°C - 50°C (32°F - 122°F)
	-15°C - 50°C (5°F - 122°F) (dla modeli z układem chłodzenia w niskich temperaturach)		
	0°C - 60°C (32°F - 140°F) (dla specjalnej serii tropikalnej)		0°C - 60°C (32°F - 140°F) (dla specjalnej serii tropikalnej)

DLA JEDNOSTEK Z DODATKOWĄ NAGRZEWNICĄ ELEKTRYCZNĄ

Jeżeli temperatura zewnętrzna spadnie poniżej 0°C (32°F), zdecydowanie zalecamy pozostawienie urządzenia podłączonego do zasilania przez cały czas, dla zapewnienia stabilnej, nieprzerwanej pracy.

Typ o stałej częstotliwości

	Tryb CHŁODZENIA	Tryb GRZANIA	Tryb OSUSZANIA
Temperatura w pomieszczeniu	17°-32°C (63°-90°F)	0°-30°C (32°-86°F)	10°-32°C (50°-90°F)
Temperatura zewnętrzna	18°-43°C (64°-109°F)	-7°-24°C (19°-75°F)	11°-43°C (52°-109°F)
	-7°-43°C (19°-109°F) (dla modeli z układem chłodzenia w niskich temperaturach)		18°-43°C (64°-109°F)
	18°-54°C (64°-129°F) (dla specjalnej serii tropikalnej)		18°-54°C (64°-129°F) (dla specjalnej serii tropikalnej)

Aby jeszcze bardziej zoptymalizować wydajność urządzenia, należy:

- Nie pozostawiać otwartych drzwi i okien
- Ograniczyć zużycie energii, korzystając z funkcji PROGRAMATORA czasu WŁ. i WYŁ.
- Nie blokować wlotów i wylotów powietrza
- Regularnie sprawdzać i czyścić filtry powietrza

Szczegółowy opis poszczególnych funkcji dostępny jest w **instrukcji obsługi pilota**.

Pozostałe funkcje

- **Auto-Restart**

W przypadku zaniku zasilania, urządzenie automatycznie przywróci poprzednie ustawienia po jego przywróceniu.

- **Funkcja antypleśniowa (niektóre modele)**

Po wyłączeniu urządzenia z pracy w trybie CHŁODZENIA, AUTO (CHŁODZENIE) lub OSUSZANIE, klimatyzator będzie kontynuował pracę z niską wydajnością, w celu osuszenia skroplonej wody i uniknięcia rozwoju pleśni.

- **Sterowanie bezprzewodowe (niektóre modele)**

Sterowanie bezprzewodowe umożliwia obsługę klimatyzatora za pomocą telefonu komórkowego i połączenia bezprzewodowego.

Dostęp do urządzenia USB, wymiana i serwis, muszą być przeprowadzone przez wykwalifikowaną osobę.

- **Zapamiętanie ustawienia żaluzji (niektóre modele)**

Przyłączeniu urządzenia, żaluzja automatycznie powróci do wcześniej ustawionej pozycji.

- **Wykrywanie wycieku czynnika (niektóre modele)**

W przypadku wycieku wycieku czynnika chłodniczego, jednostka wewnętrzna automatycznie wyświetli kod „EC”, kontrolka programatora „timer” zgaśnie, a kontrolka „run” zabyśnie 7 razy.

- **Funkcje przypomnienia dla filtra powietrza (niektóre modele)**

Funkcja przypomnienia o czyszczeniu filtra

Po 240 godzinach pracy, na wyświetlaczu jednostki wewnętrznej zostanie wyświetlony pulsujący symbol „CL” (jeśli dotyczy) oraz kontrolki „run” i „timer” zaczną pulsować jednocześnie. Funkcja ta ma na celu przypomnienie o konieczności wyczyszczenia filtra. Po 15 sekundach przywrócony zostanie poprzedni widok wyświetlacza.

Aby wyłączyć sygnalizację, naciśnij 4 razy przycisk **LED** na pilocie lub naciśnij 3 razy przycisk **ręcznego sterowania**. Jeżeli funkcja nie zostanie zresetowana, wskaźnik „CL” oraz kontrolki „run” i „timer” będą ponownie pulsować po załączeniu urządzenia.

Funkcja przypomnienia o wymianie filtra

Po 2880 godzinach pracy, na wyświetlaczu jednostki wewnętrznej zostanie wyświetlony pulsujący symbol „nF” (jeśli dotyczy) oraz kontrolki „run” i „timer” zapulsują jednocześnie 10 razy, a następnie pozostaną załączone przez 5 sekund. Funkcja ta ma na celu przypomnienie o konieczności wymiany filtra. Po tej sekwencji przywrócony zostanie poprzedni widok wyświetlacza.

Aby wyłączyć sygnalizację, naciśnij 4 razy przycisk **LED** na pilocie lub naciśnij 3 razy przycisk **ręcznego sterowania**. Jeżeli funkcja nie zostanie zresetowana, wskaźnik „nF” oraz kontrolki „run” i „timer” będą ponownie pulsować po załączeniu urządzenia.

Szczegółowe objaśnienie zaawansowanych funkcji urządzenia (jak tryb TURBO i samoczyszczenie), dostępne jest w **instrukcji pilota**.

UWAGI DO RYSUNKÓW

Ilustracje zawarte w niniejszej instrukcji mają charakter poglądowy. Rzeczywisty wygląd jednostki wewnętrznej może nieco się różnić. Za obowiązujący uważa się rzeczywisty wygląd urządzenia.

• Sterowanie kierunku przepływu powietrza

Pionowa regulacja przepływu powietrza

Kiedy urządzenie jest załączone, użyj przycisku **SWING/DIRECT**, aby ustawić kierunek (kąąt pionowy) przepływu powietrza.

1. Naciśnij przycisk **SWING/DIRECT** jeden raz aby uruchomić żaluzję. Każdorazowe naciśnięcie przycisku spowoduje zmianę kąta ustawienia żaluzji o 6 stopni. Naciskaj przycisk aż zostanie ustawiony żądany kierunek.
2. Aby żaluzja poruszała się nieprzerwanie w górę i w dół, naciśnij i przytrzymaj przycisk **SWING/DIRECT** na 3 sekundy. Naciśnij przycisk ponownie aby zatrzymać automatyczne wachlowanie.

Pozioma regulacja przepływu powietrza

Kąąt ustawienia żaluzji w poziomie należy ustawić ręcznie. Uchwycić dźwignię deflektora (patrz **Rys. B**) i ręcznie ustawić żądany kierunek. **W niektórych modelach**, poziomy kierunek nawiewu można ustawić za pomocą pilota. Odnieś się do **instrukcji obsługi pilota**.

UWAGI DOTYCZĄCE USTAWIENIA ŻALUZJI

Podczas pracy w trybie CHŁODZENIA lub GRZANIA, nie ustawiaj żaluzji za bardzo w pionie na dłuższy czas. Może to powodować skraplanie się pary wodnej na żaluzjach i ściekanie jej na podłogę i meble. (Patrz **Rys. A**).

Skierowanie strumienia powietrza za bardzo w dół na czas pracy w trybie CHŁODZENIA lub GRZANIA może zredukować wydajność urządzenia, z powodu ograniczonego przepływu powietrza.

Nie przestawiaj żaluzji ręcznie. W ten sposób praca żaluzji utraci synchronizację. W takim przypadku, wyłącz urządzenie, odłącz je od zasilania na kilka sekund, następnie załącz je ponownie. Spowoduje to zresetowanie pozycji i ponowne uruchomienie żaluzji.

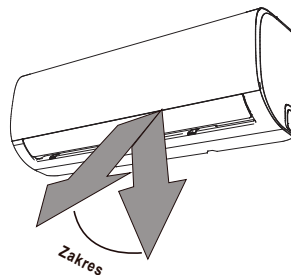

- !** Uwaga: Nie używaj klimatyzatora przez dłuższy okres czasu ze strumieniem powietrza skierowanym w dół. Może to skutkować wyciekaniem skroplonej pary wodnej na elementy wyposażenia pomieszczenia.

Rys. A

! UWAGA

Nie wkładaj palców w otwory wlotowe i wylotowe powietrza. Wentylator pracujący z dużą prędkością wewnątrz urządzenia, może spowodować obrażenia.

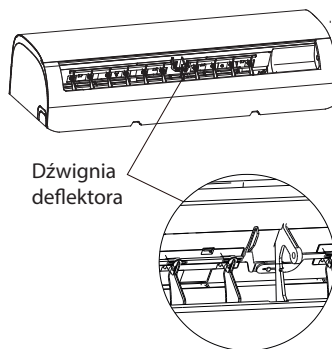

Rys. B

- **Programator nocny (funkcja SLEEP)**

Funkcja SLEEP służy do ograniczenia zużycia energii podczas snu (kiedy niepotrzebne są te same ustawienia temperatury dla zapewnienia komfortu). Funkcję tę można aktywować wyłącznie za pomocą pilota.

Nacisnij przycisk SLEEP przed pójściem spać.

W trybie CHŁODZENIA, urządzenie zwiększy temperaturę o 1°C (2°F) po upływie godziny i o kolejny 1°C (2°F) po następnej godzinie. W trybie GRZANIA, urządzenie zmniejszy temperaturę o 1°C (2°F) po upływie godziny i o kolejny 1°C (2°F) po następnej godzinie.

Funkcja sleep zostanie zakończona po 8 godzinach i klimatyzator przejdzie w tryb normalnej pracy.

Uwaga: Funkcja SLEEP nie jest dostępna w trybie WENTYLACJI lub OSUSZANIA.

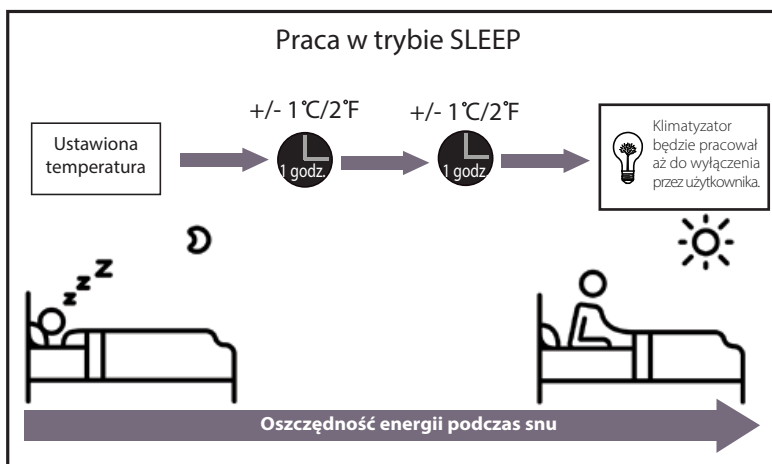

Obsługa ręczna (bez pilota)

2

Korzystanie z urządzenia bez pilota

W przypadku niesprawności pilota, klimatizatorem można będzie sterować za pomocą przycisku **MANUAL CONTROL**, znajdującym się na przednim panelu jednostki wewnętrznej. Prosimy zwrócić uwagę, że sterowanie ręczne nie jest rozwiązaniem długoterminowym i zdecydowanie zalecane jest korzystanie z pilota zdalnego sterowania.

PRZED PRZYSTĄPIENIEM DO STEROWANIA

Przed rozpoczęciem ręcznego sterowania należy wyłączyć urządzenie.

Procedura ręcznego sterowania urządzeniem:

1. Otwórz przedni panel jednostki wewnętrznej.
2. Znajdź przycisk sterowania ręcznego **MANUAL CONTROL** z prawej strony urządzenia.
3. Naciśnij przycisk **MANUAL CONTROL** jeden raz aby załączyć tryb wymuszonej pracy automatycznej.
4. Naciśnij przycisk **MANUAL CONTROL** ponownie aby załączyć tryb **WYMUSZONEGO CHŁODZENIA**.
5. Naciśnij przycisk **MANUAL CONTROL** trzeci raz aby wyłączyć urządzenie.
6. Zamknij przedni panel.

! UWAGA

Przycisk sterowania ręcznego przeznaczony jest wyłącznie do celów testowych i w sytuacjach awaryjnych. Prosimy korzystać z tej funkcji tylko w przypadku zgubienia pilota lub gdy jest to absolutnie konieczne. Aby przywrócić normalny tryb pracy, użyj pilota do uruchomienia urządzenia.

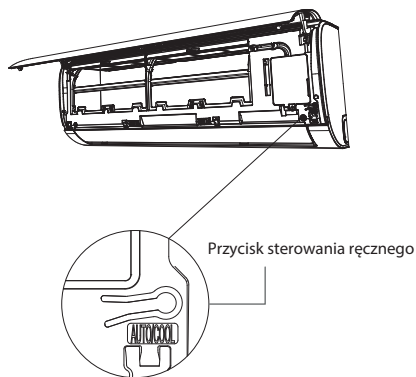

Utrzymanie i konserwacja

3

Czyszczenie jednostki wewnętrznej

PRZED PRYZYSTĄPIENIEM DO CZYSZCZENIA LUB KONSERWACJI

PRZED PRYZYSTĄPIENIEM DO CZYSZCZENIA LUB SERWISOWANIA URZĄDZENIA NALEŻY ZAWSZE WYŁĄCZYĆ URZĄDZENIE I ODŁĄCZAĆ JE OD ZASILANIA.

! UWAGA

Do czyszczenia używaj wyłącznie miękkiej, suchej szmatki. W przypadku silnego zabrudzenia, użyj szmatki zwilżonej w ciepłej wodzie.

- Do czyszczenia urządzenia **nie wolno** używać środków chemicznych lub ściereczek nasączonych chemikaliami.
- **Nie używaj** benzyny, rozcieńczalnika, proszków ściernych lub innych podobnych rozpuszczalników do czyszczenia. Substancje te mogą spowodować pękanie i odkształcenie powierzchni z tworzywa sztucznego.
- **Nie używaj** wody o temperaturze wyższej niż 40°C (104°F) do czyszczenia panelu przedniego. Może to spowodować deformację i przebarwienie panelu.

Czyszczenie filtra powietrza

Zatkany filtr powietrza zmniejsza wydajność chłodzenia klimatyzatora i może również spowodować uszkodzenia na twoim zdrowiu. Czyść filtr co dwa tygodnie.

1. Unieś przedni panel jednostki wewnętrznej.
2. Naciśnij na zatrzask na końcu filtra aby zwolnić zaczep, unieś filtr w górę i następnie lekko pociągnij do siebie.
3. Wyciągnij filtr.
4. Jeżeli filtr wyposażony jest w filtr odświeżający powietrze, należy go wyjąć z dużego filtra. Wyczyść odświeżający filtr powietrza przenośnym odkurzaczem.
5. Wyczyść duży filtr ciepłą wodą z mydłem. Upewnij się, że używasz łagodnego detergentu.

6. Wypłucz filtr pod czystą wodą, a następnie usuń nadmiar wody.
7. Pozostaw do wyschnięcia w suchym i chłodnym miejscu; nie wystawiaj filtra na bezpośrednie działanie promieni słonecznych.
8. Po wysuszeniu filtra, przymocuj filtr odświeżający powietrze do dużego filtra, a następnie wsuń całość do jednostki wewnętrznej.
9. Zamknij przedni panel jednostki wewnętrznej.

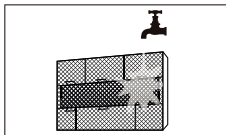
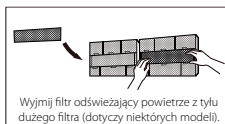
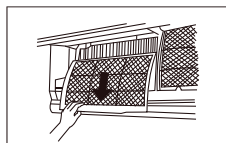
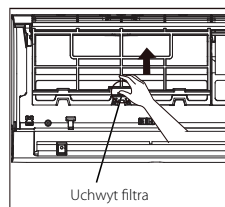

! UWAGA

Nie dotykaj (plazmowego) filtra odświeżającego powietrze przez co najmniej 10 minut po wyłączeniu urządzenia.

! UWAGA

- Przed wymianą filtra lub czyszczeniem należy wyłączyć jednostkę i odłączyć ją od źródła zasilania.
- Podczas wyjmowania filtra nie wolno dotykać metalowych części wewnątrz jednostki. Ostre, metalowe krawędzie mogą spowodować obrażenia.
- Nie wolno używać wody do czyszczenia wnętrza klimatyzatora. Może to zniszczyć izolację i spowodować porażenie prądem.
- Nie wystawiaj filtra na bezpośrednie działanie promieni słonecznych. Może to spowodować skurczenie się filtra.

Funkcje przypomnienia dla filtra powietrza (opcjonalnie)

Funkcja przypomnienia o czyszczeniu filtra

Po 240 godzinach pracy, na wyświetlaczu jednostki wewnętrznej zostanie wyświetlony pulsujący symbol „CL”. Funkcja ta ma na celu przypomnienie o konieczności wyczyszczenia filtra. Po 15 sekundach przywrócony zostanie poprzedni widok wyświetlacza.

Aby wyłączyć sygnalizację, naciśnij 4 razy przycisk **LED** na pilocie lub naciśnij 3 razy przycisk **ręcznego sterowania**. Jeżeli funkcja nie zostanie zresetowana, wskaźnik „CL” będzie ponownie pulsował po załączeniu urządzenia.

Funkcja przypomnienia o wymianie filtra

Po 2880 godzinach pracy, na wyświetlaczu jednostki wewnętrznej zostanie wyświetlony pulsujący symbol „nF”. Funkcja ta ma na celu przypomnienie o konieczności wymiany filtra. Po 15 sekundach przywrócony zostanie poprzedni widok wyświetlacza.

Aby wyłączyć sygnalizację, naciśnij 4 razy przycisk **LED** na pilocie lub naciśnij 3 razy przycisk **ręcznego sterowania**. Jeżeli funkcja nie zostanie zresetowana, wskaźnik „nF” będzie ponownie pulsował po załączeniu urządzenia.

! UWAGA

- Konserwacja i czyszczenie jednostki zewnętrznej powinny być wykonywane przez autoryzowanego dystrybutora lub punkt serwisowy.
- Wszelkie naprawy jednostki muszą być wykonywane przez autoryzowanego dystrybutora lub punkt serwisowy.

Konserwacja – dłuższa przerwa w użytkowaniu

Jeżeli przewidujesz dłuższą przerwę w pracy urządzenia, wykonaj następujące czynności:

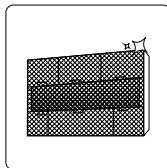

Wyczyść wszystkie filtry

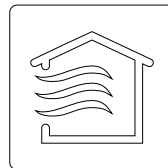

Załącz pracę w trybie WENTYLACJI aż do całkowitego osuszenia jednostki



Wyłącz jednostkę i odłącz ją od źródła zasilania

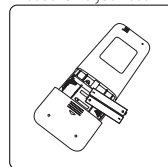

Wyjmij baterie z pilota

Konserwacja – inspekcja przedsezonowa

Po długiej przerwie w pracy urządzenia lub przed rozpoczęciem okresu częstego użytkowania, należy wykonać następujące czynności:

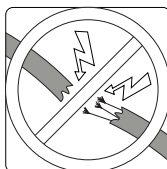

Sprawdź stan przewodów

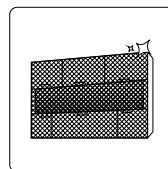

Wyczyść wszystkie filtry



Sprawdź szczelność instalacji

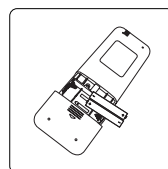

Wymień baterie



Upewnij się, że wlot i wylot powietrza nie jest zablokowany



Wykrywanie i usuwanie usterek

4

! ŚRODKI BEZPIECZEŃSTWA

W przypadku wystąpienia KTÓREJKOLWIEK z poniższych sytuacji, należy natychmiast wyłączyć urządzenie!

- Przewód zasilający jest uszkodzony lub wyjątkowo gorący.
- Czuć zapach spalenizny.
- Jednostka emituje głośne lub nieprawidłowe dźwięki.
- Często przepala się bezpiecznik lub załącza się zabezpieczenie.
- Z jednostki wycieka woda lub przedostały się do niej inne przedmioty.

NIE PRÓBUJ NAPRAWIAĆ TYCH USTEREK WE WŁASNYM ZAKRESIE! NALEŻY NATYCHMIAST SKONTAKTOWAĆ SIĘ Z AUTORYZOWANYM PUNKTEM SERWISOWYM!

Typowe problemy

Poniższe problemy nie są usterekami i w większości przypadków nie wymagają naprawy.

Problem	Możliwa przyczyna
Jednostka nie uruchamia się po naciśnięciu przycisku WŁ./WYŁ.	Jednostka wyposażona jest w zabezpieczenie przeciążeniowe, które uniemożliwia jej ponowne załączenie przez 3 minuty od wyłączenia.
Jednostka przełącza się z pracy w trybie CHŁODZENIE/GRZANIE na tryb WENTYLACJI	Jednostka może zmienić swoje ustawienia aby uniknąć oblodzenia wymiennika. Kiedy temperatura wzrośnie, jednostka ponownie uruchomi pracę w poprzednio wybranym trybie.
	Osiągnięto punkt nastawy, w którym jednostka zatrzymuje sprężarkę. Urządzenie wznowi pracę kiedy temperatura ulegnie ponownym wahaniom.
Jednostka wewnętrzna emituje białą parę	W przypadku wysokiej wilgotności występuje większa różnica temperatur pomiędzy powietrzem w pomieszczeniu a powietrzem klimatyzowanym, co może spowodować emisję białej pary.
Jednostki wewnętrzna i zewnętrzna emitują białą parę	Kiedy jednostka zostanie ponownie uruchomiona w trybie GRZANIA po pracy w trybie odszraniania, może być emitowana biała para z powodu wilgoci pochodzącej z procesu odszraniania.

Problem	Możliwa przyczyna
Jednostka wewnętrzna emituje hałas	Żaluzje na wylocie powietrza powracające do swojego pierwotnego położenia generują dźwięk szumu powietrza.
	Po pracy w trybie GRZANIA, z urządzenia może dochodzić skrzywienie wywołane rozszerzaniem i kurczeniem się elementów jednostki wykonanych z tworzywa sztucznego.
Jednostki wewnętrzna i zewnętrzna emitują hałas	Ciche syczenie słyszalne podczas pracy: jest to normalne działanie, spowodowane przepływem czynnika chłodniczego w instalacji jednostki wewnętrznej i zewnętrznej.
	Ciche syczenie słyszalne przy uruchomieniu urządzenia, zatrzymaniu pracy lub podczas odszraniania: jest to normalny dźwięk, spowodowany zatrzymaniem przepływu czynnika lub zmiany kierunku jego przepływu.
	Trzeszczenie: rozszerzanie i kurczenie się elementów z tworzywa sztucznego i metalu, spowodowane zmianami temperatury podczas pracy może generować taki hałas.
Jednostka zewnętrzna emituje hałas	Jednostka emituje różne dźwięki w zależności od aktualnego trybu pracy.
Z jednostki wewnętrznej lub zewnętrznej wydobywa się kurz	W jednostce może gromadzić się kurz podczas długich okresów przestoju, który zostanie wydmuchany po uruchomieniu urządzenia. Zjawisko to można ograniczyć przykrywając urządzenie na czas dłuższych okresów przestoju.
Klimatyzator emituje nieprzyjemny zapach	Urządzenie może pochłaniać zapachy z otoczenia (takie jak zapach mebli, gotowania, dym papierosowy itd), które będą emitowane podczas pracy.
	Filtry klimatyzatora pokryły się pleśnią i wymagają czyszczenia.
Wentylator jednostki zewnętrznej nie pracuje	Podczas pracy, prędkość wentylatora jest kontrolowana w celu optymalizacji działania urządzenia.
Praca klimatyzatora jest nieregularna, nieprzewidywalna lub urządzenie nie reaguje na polecenia	Zakłócenia powodowane przez wzmacniacze i wieże telefonii komórkowej mogą powodować nieprawidłowe działanie urządzenia. W takim przypadku należy: <ul style="list-style-type: none"> • Odłączyć urządzenie od źródła zasilania i ponownie podłączyć. • Nacisnąć przycisk ON / OFF pilota aby zrestartować pracę.

UWAGA: Jeśli problem nie ustąpi należy skontaktować się z dystrybutorem lub najbliższym centrum obsługi klienta. Przedstaw szczegółowy opis usterki urządzenia oraz podaj numer modelu.

Wykrywanie i usuwanie usterek

W przypadku wystąpienia problemu, prosimy sprawdzić poniższe punkty przed skontaktowaniem się z serwisem.

Problem	Możliwa przyczyna	Rozwiązanie
Niewystarczająca wydajność chłodzenia	Nastawa temperatury może być wyższa od temperatury w pomieszczeniu.	Ustaw niższą temperaturę.
	Wymiennik ciepła jednostki wewnętrznej lub zewnętrznej urządzenia jest brudny.	Wyczyść wymiennik ciepła.
	Filtr powietrza jest brudny.	Zdemontuj filtr i wyczyść go zgodnie z instrukcjami.
	Wlot lub wylot powietrza jest zablokowany.	Wyłącz urządzenie, usuń przyczynę blokady i ponownie załącz urządzenie.
	Drzwi i okna są otwarte.	Upewnij się, że wszystkie drzwi i okna zostały zamknięte na czas pracy urządzenia.
	Światło słoneczne wytwarza nadmierne ciepło.	Zamknij i zasłoń okna w ciepłych okresach oraz podczas wysokiego nasłonecznienia.
	Istnieje zbyt wiele źródeł ciepła w pomieszczeniu (ludzie, komputery, sprzęt elektroniczny, itp.).	Zmniejsz liczbę źródeł ciepła.
	Mała ilość czynnika na skutek nieszczelności lub długiego użytkowania.	Sprawdź, czy nie ma wycieków, napraw nieszczelność (w razie potrzeby) i uzupełnij czynnik chłodniczy.
	Działa funkcja SILENCE.	Funkcja SILENCE może ograniczyć wydajność urządzenia poprzez zmniejszenie częstotliwości pracy. Wyłącz funkcję SILENCE.

Problem	Możliwa przyczyna	Rozwiązanie
Urządzenie nie działa	Usterka zasilania	Poczekaj na przywrócenie zasilania
	Urządzenie jest wyłączone	Włącz zasilanie
	Przepalony bezpiecznik	Wymień bezpiecznik
	Zużyte baterie pilota zdalnego sterowania	Wymień baterie
	Załączenie 3-minutowego zabezpieczenia jednostki	Odczekaj trzy minuty po załączeniu jednostki
	Aktywny programator	Wyłącz programator
Urządzenie często załącza się i wyłącza	Ilość czynnika chłodzącego w układzie jest za duża lub za mała	Sprawdź szczelność instalacji i uzupełnij ilość czynnika
	Do instalacji dostał się nieskompresowany gaz lub wilgoć	Opróżnij i ponownie naładuj układ czynnikiem chłodniczym
	Sprężarka jest uszkodzona	Wymień sprężarkę
	Za wysokie lub zbyt niskie ciśnienie	Zamontuj presostat do regulacji ciśnienia
Niewystarczająca wydajność grzania	Temperatura zewnętrzna jest bardzo niska	Użyj pomocniczego urządzenia grzewczego
	Chłodne powietrze dostaje się przez drzwi i okna	Upewnij się, że wszystkie drzwi i okna są zamknięte podczas pracy urządzenia
	Mała ilość czynnika na skutek nieszczelności lub długiego użytkowania	Sprawdź szczelność, usuń przyczynę wycieku (jeśli to konieczne) i uzupełnij czynnika
Kontrolki nieprzerwanie pulsują	Klimatyzator może wyłączyć się lub kontynuować bezpieczną pracę. Jeżeli kontrolki nadal pulsują lub pojawiają się kody błędów, należy odczekać około 10 minut. Problem może rozwiązać się sam.	
Na panelu wyświetlacza jednostki wewnętrznej pojawia się kod błędu:	W przeciwnym razie, należy odłączyć klimatyzator od źródła zasilania, a następnie podłączyć go ponownie. Uruchom klimatyzator.	
• E0, E1, E2...	Jeśli problem będzie się powtarzał, należy odłączyć urządzenie od zasilania i skontaktować się z najbliższym punktem serwisowym.	
• P1, P2, P3...		
• F1, F2, F3...		

UWAGA: Jeśli problem nie ustąpi po wykonaniu powyższych weryfikacji, należy natychmiast wyłączyć urządzenie i skontaktować się z autoryzowanym centrum serwisowym.

Europejskie wytyczne w zakresie utylizacji

5

Urządzenie zawiera czynnik chłodniczy i inne potencjalnie niebezpieczne materiały. Prawnie wymagane jest specjalne postępowanie w zakresie zbiórki i przetwarzania tego typu urządzeń. Produkt ten **nie może** być usuwany jako odpad gospodarstwa domowego.

W celu pozbycia się urządzenia można:

- Zutylizować je w wyznaczonym punkcie zbiórki zużytego sprzętu elektrycznego.
- Przekazać stare urządzenie nieodpłatnie sprzedawcy przy zakupie nowego urządzenia.
- Przekazać urządzenie nieodpłatnie producentowi.
- Sprzedać urządzenie autoryzowanemu punktowi zbiórki złomu.

Szczególna uwaga

Pozostawienie tego urządzenia w lesie lub innym obszarze przyrodniczym zagraża zdrowiu i jest negatywne dla środowiska. Substancje niebezpieczne mogą wyciec do wód gruntowych i zostać wprowadzone się do łańcucha pokarmowego.

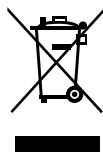

Konstrukcja i specyfikacje mogą ulec zmianie bez wcześniejszego powiadomienia o modyfikacji produktu. Szczegółowe informacje dostępne są u dystrybutora lub producenta.

auratsu'

PL

PILOT ZDALNEGO STEROWANIA

Instrukcja obsługi

Dziękujemy za wybór naszego produktu.

Dla zapewnienia prawidłowej obsługi, zapoznaj się z instrukcją i przechowuj ją do wykorzystania w przyszłości.

Spis treści

Dane techniczne pilota zdalnego sterowania	25
Obsługa pilota zdalnego sterowania	26
Przyciski i funkcje	27
Wskaźniki na wyświetlaczu pilota	29
Sposób korzystania z funkcji podstawowych	30
Sposób korzystania z funkcji zaawansowanych	33

UWAGA SPECJALNA

- Konstrukcja przycisków umieszczonych na urządzeniu może się nieznacznie różnić od tej, którą pokazano na przykładzie.
- Jeśli jednostka wewnętrzna nie ma danej funkcji, naciśnięcie powiązanego przycisku funkcji na pilocie zdalnego sterowania nie przyniesie żadnego efektu.
- W przypadku pojawienia się dużych różnic pomiędzy opisem funkcji w „Instrukcji obsługi pilota zdalnego sterowania” i „Instrukcji obsługi” zastosowanie ma opis podany w „Instrukcji obsługi”.

Dane techniczne pilota zdalnego sterowania

Model	RG10B(F)/BGEF, RG10B(F1)/BGEFU1, RG10B1(F)/BGEF, RG10B2(F)/BGCEF, RG10B10(F)/BGEF, RG10B(H)/BGEF, RG10B(H1)/BGEFU1, RG10B1(H)/BGEF, RG10B2(H)/BGCEF, RG10B10(H)/BGEF, RG10B(G)/BGEF, RG10B(G1)/BGEFU1, RG10B1(G)/BGEF, RG10B2(G)/BGCEF,
Napięcie znamionowe	3,0 V (suche baterie R03/LR03×2)
Zakres odbierania sygnału	8 m
Temperatura otoczenia	-5°C~60°C (23°F~140°F)

UWAGA: W przypadku modelu RG10Y1(F/H/G)/BGEF, jeżeli urządzenie zostanie wyłączone w trybie CHŁODZENIA, AUTO lub OSUSZANIA z ustawioną temperaturą poniżej 24°C, po ponownym włączeniu urządzenia ustawiona temperatura zostanie automatycznie ustawiona na 24°C. Jeśli urządzenie zostanie wyłączone w trybie OGRZEWANIA z ustawioną temperaturą wyższą niż 24°C, po ponownym włączeniu urządzenia ustawiona temperatura zostanie automatycznie ustawiona na 24°C.

Instrukcja szybkiego uruchomienia

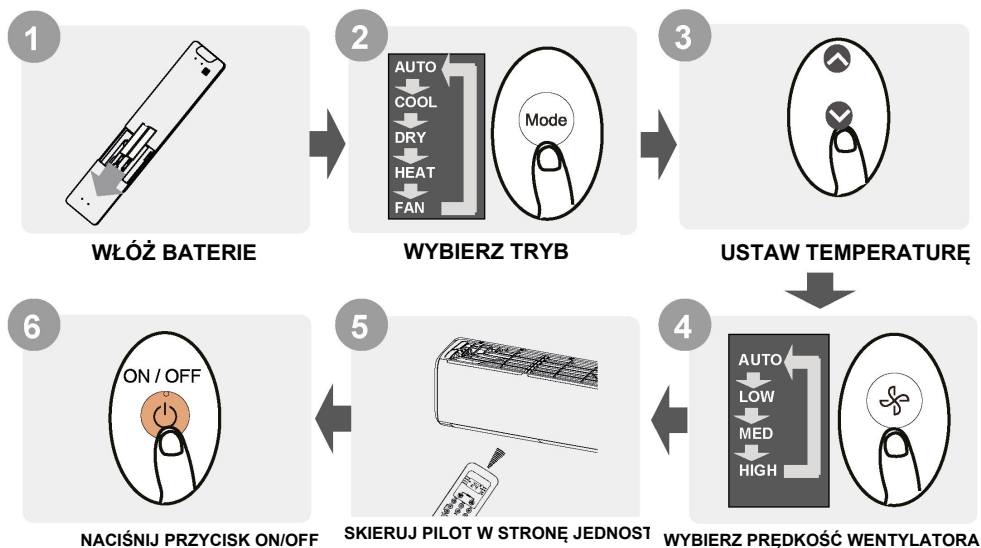

NIE MASZ PEWNOŚCI, DO CZEGO SŁUŻY DANA FUNKCJA?

Szczegółowy opis sposobu użytkowania klimatyzatora znajduje się w rozdziałach niniejszej instrukcji zatytułowanych „Sposób korzystania z funkcji podstawowych” i „Sposób korzystania z funkcji zaawansowanych”.

Obsługa pilota zdalnego sterowania

Wkładanie i wymiana baterii

Klimatyzator może być dostarczony w zestawie z dwoma bateriami (niektóre jednostki). Przed użyciem należy włożyć baterie do pilota zdalnego sterowania.

1. Wysunąć pokrywę na pilocie zdalnego sterowania w dół, aby odsłonić komorę baterii.
2. Włożyć baterie, zwracając uwagę na dopasowanie biegunów (+) i (-) baterii do symboli znajdujących się wewnątrz komory baterii.
3. Nasunąć pokrywę komory baterii z powrotem na miejsce.

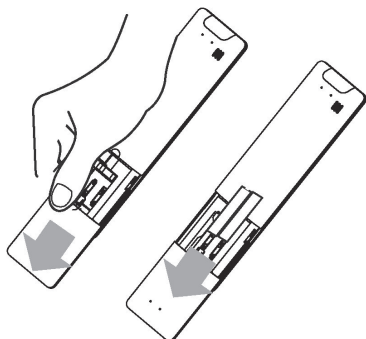

UWAGI DOTYCZĄCE BATERII

Aby uzyskać optymalną wydajność pracy:

- Nie mieszać starych i nowych baterii lub baterii różnych typów.
- Nie zostawiać baterii w pilocie, jeśli urządzenie nie będzie używane przez okres dłuższy niż 2 miesiące.

UTYLIZACJA BATERII

Nie wolno wyrzucać baterii wraz z niesortowanymi odpadami komunalnymi. Zapoznać się z lokalnymi przepisami dotyczącymi prawidłowej utylizacji baterii.

WSKAZÓWKI DOTYCZĄCE KORZYSTANIA Z PILOTA ZDALNEGO STEROWANIA

- Pilot zdalnego sterowania musi być używany w odległości do 8 metrów od urządzenia.
- Urządzenie emituje sygnał dźwiękowy po odebraniu sygnału zdalnego sterowania.
- Zasłony, inne materiały i bezpośrednie światło słoneczne mogą zakłócać działanie odbiornika sygnału podczerwieni.
- Wyjąć baterie, jeśli pilot nie będzie używany

dłużej niż 2 miesiące.

INFORMACJE DOTYCZĄCE KORZYSTANIA Z PILOTA ZDALNEGO STEROWANIA

Urządzenie musi spełniać wymagania lokalnych przepisów krajowych.

- W Kanadzie musi spełniać następujące wymagania CAN ICES-3(B)/NMB-3(B).
- W USA musi spełniać wymagania części 15 zasad Federalnej Komisji Łączności (FCC). Korzystanie z urządzenia podlega dwóm warunkom:
 - (1) Urządzenie to nie może powodować szkodliwych zakłóceń oraz
 - (2) urządzenie to musi akceptować wszelkie odbierane zakłócenia, włącznie z zakłóceniami, które mogą powodować niepożądane działanie.

W wyniku testowania tego urządzenia stwierdzono, że zgodnie z częścią 15 przepisów FCC spełnia ono warunki ustalone dla urządzeń cyfrowych klasy B. Ograniczenia te mają na celu zapewnić stosowną ochronę przed szkodliwymi zakłóceniami w instalacjach budynków mieszkalnych. Urządzenie wytwarza, wykorzystuje i może emitować energię fal o częstotliwości radiowej, a jeżeli nie zostanie zainstalowane i użytkowane zgodnie z instrukcją, może być źródłem szkodliwych zakłóceń komunikacji radiowej. Nie można także zagwarantować, że w danej instalacji nie powstaną żadne zakłócenia. Jeżeli urządzenie rzeczywiście powoduje szkodliwe zakłócenia pracy odbiorników radiowych lub telewizyjnych, co można stwierdzić, wyłączając i ponownie włączając dane urządzenie, zaleca się, aby użytkownik spróbował ograniczyć zakłócenia, stosując poniższe metody:

- zmiana orientacji lub lokalizacji anteny odbiorczej,
- zwiększenie odległości pomiędzy urządzeniem a odbiornikiem,
- podłączenie urządzenia do gniazdka zasilanego z innego obwodu niż obwód zasilający odbiornika,
- zasięgnięcie porady u sprzedawcy lub doświadczonego technika urządzeń radiowo-telewizyjnych.
- Zmiany lub modyfikacje, które nie zostały zatwierdzone przez stronę odpowiedzialną za zgodność, mogą unieważnić prawo użytkownika do korzystania z urządzenia.

Przyciski i funkcje

PL

Należy bezwzględnie zapoznać się z działaniem pilota zdalnego sterowania przed rozpoczęciem korzystania z nowego klimatyzatora. Poniżej znajduje się krótkie wprowadzenie do obsługi pilota zdalnego sterowania. Instrukcje obsługi klimatyzatora znajdują się w rozdziale pt. „Sposób korzystania z funkcji podstawowych” niniejszej instrukcji obsługi.

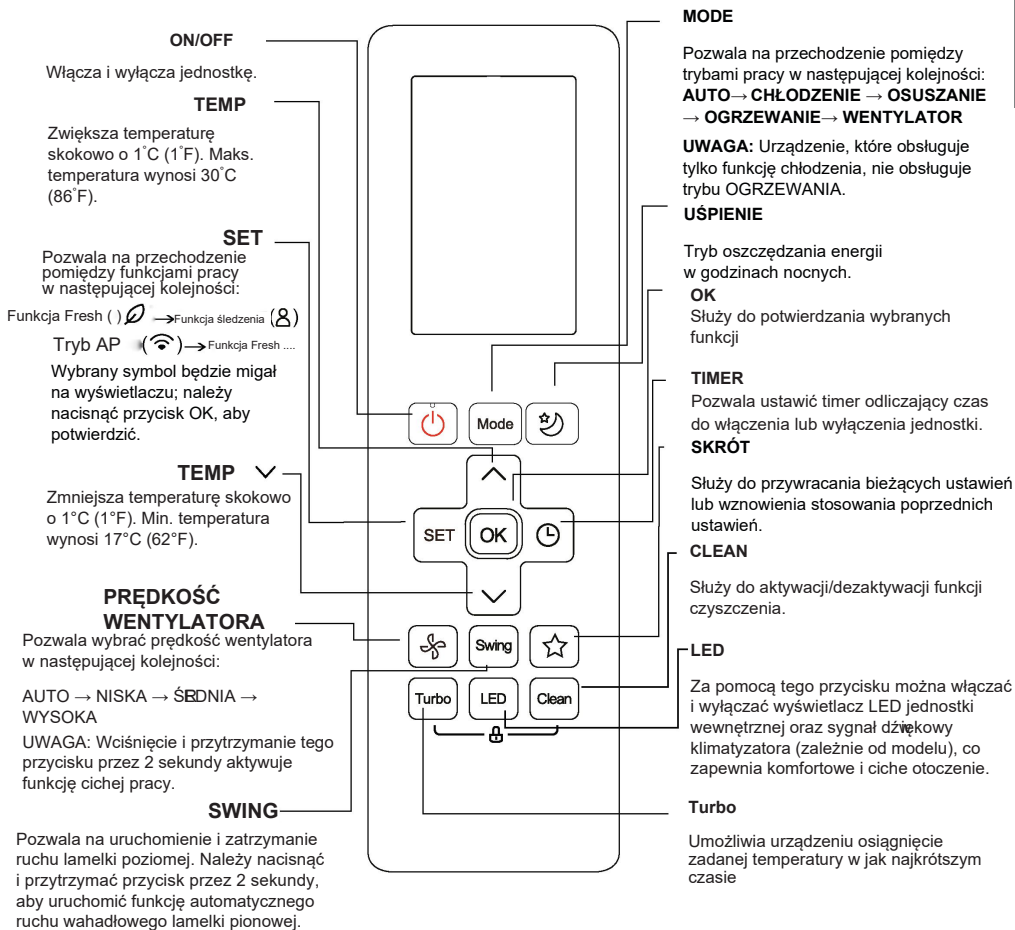

Model: RG10B(F/H/G)/BGEF i RG10B(F1/H1/G1)/BGEFU1, RG10Y1(F/H/G)/BGEF

(Funkcja Fresh nie jest dostępna)

RG10B10(F/H/G)/BGEF(20-28 °C)

RG10B2(F/H/G)/BGCEF (model tylko z funkcją chłodzenia, tryby AUTO i OGRZEWANIA nie są dostępne)

UWAGA: W przypadku modelu **RG10B(F1/H1/G1)/BGEFU1**, należy jednocześnie nacisnąć i przytrzymać przyciski ∨ i ∨ przez 3 sekundy, aby zmienić jednostkę temperatury wskazywanej ze stopni Celsjusza (°C) na Fahrenheita (°F) i na odwrot.

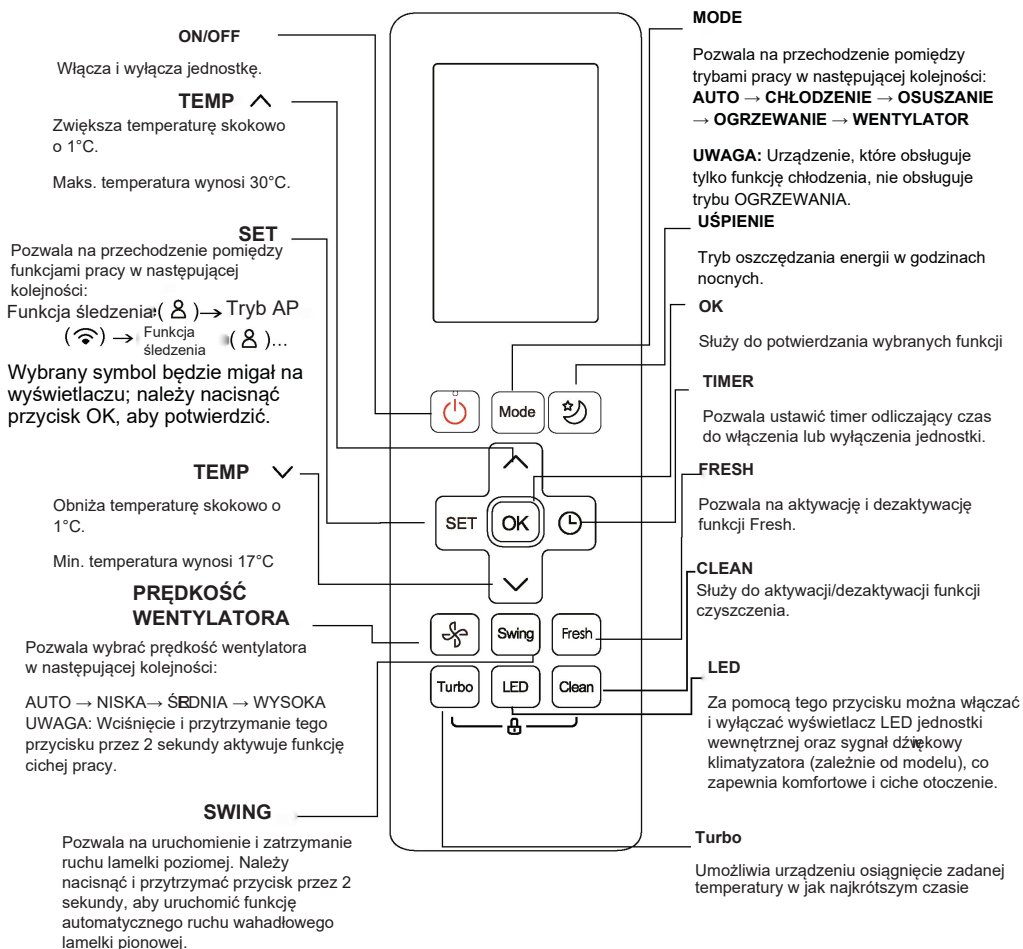

Model: RG10B1(F/H/G)/BGEF

Wskaźniki na wyświetlaczu pilota

Informacje są wyświetlane tylko wtedy, gdy pilot jest włączony.

PL

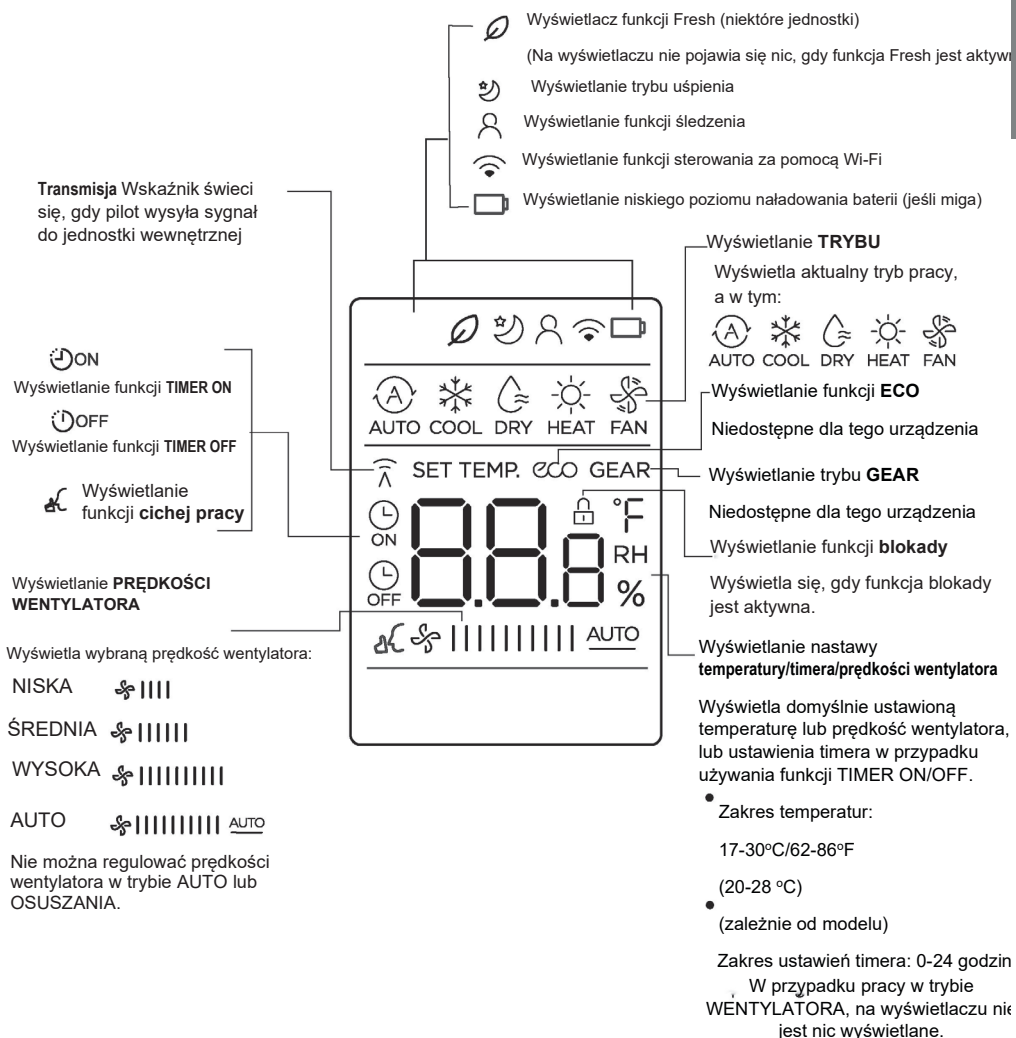

Uwaga:

Wszystkie przedstawione na rysunku wskaźniki służą wyłącznie do celów prezentacji. W czasie rzeczywistej pracy na wyświetlaczu wyświetlane są tylko odpowiednie oznaczenia odpowiednich funkcji.

Sposób korzystania z funkcji podstawowych

Funkcje podstawowe

UWAGA! Przed rozpoczęciem pracy należy upewnić się, że jednostka jest podłączona do prądu, a zasilanie jest prawidłowo doprowadzane.

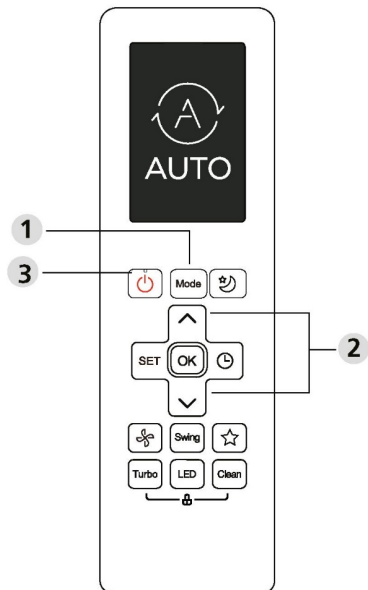

Tryb CHŁODZENIA

1. Nacisnąć przycisk **MODE** , aby wybrać tryb **CHŁODZENIA**.
2. Ustawić żądaną temperaturę za pomocą przycisków **TEMP ^** lub **TEMP v**.
3. Aby wybrać prędkość wentylatora, należy nacisnąć przycisk **WENTYLATOR**: **AUTO**, **NISKA**, **ŚREDNIA** lub **WYSOKA**.
4. Nacisnąć przycisk **ON/OFF**, aby uruchomić urządzenie.

USTAWIENIA TEMPERATURY

Zakres temperatury pracy dla urządzeń wynosi 17-30°C (62-86°F)/20-28°C.

Ustawioną temperaturę można zwiększać lub zmniejszać skokowo o 1°C (1°F).

Tryb AUTO

Urządzenie pracujące w trybie **AUTO** automatycznie wybiera tryb **CHŁODZENIA**, **WENTYLATORA**, **OGRZEWANIA** lub **OSUSZANIA**, bazując na ustawionej temperaturze.

1. Nacisnąć przycisk **MODE** , aby wybrać tryb **AUTO**.
2. Ustawić żądaną temperaturę za pomocą przycisków **TEMP ^** lub **TEMP v**.
3. Nacisnąć przycisk **ON/OFF**, aby uruchomić urządzenie.

UWAGA: Nie można regulować **PRĘDKOŚCI WENTYLATORA** w trybie **AUTO**.

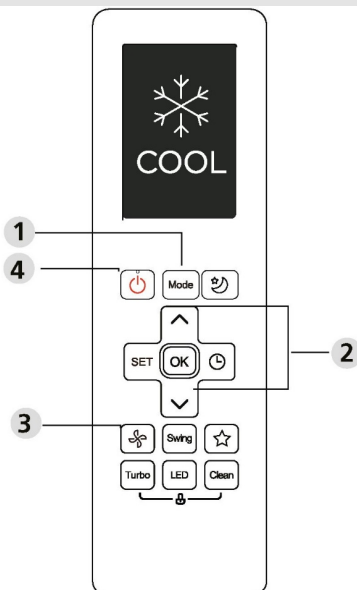

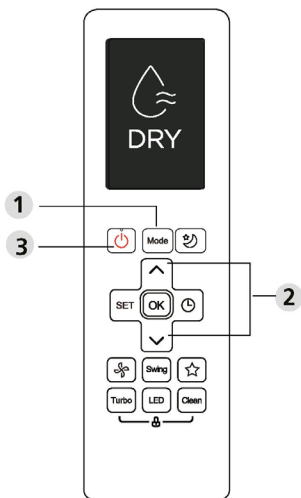

Tryb WENTYLATORA

1. Nacisnąć przycisk **MODE** , aby wybrać tryb **WENTYLATORA**.
2. Aby wybrać prędkość wentylatora, należy nacisnąć przycisk **WENTYLATOR**: **AUTO**, **NISKA**, **ŚREDNIA** lub **WYSOKA**.
3. Nacisnąć przycisk **ON/OFF**, aby uruchomić urządzenie.

UWAGA: W trybie WENTYLATORA nie można regulować temperatury. W rezultacie wyświetlacz LCD na pilocie zdalnego sterowania nie wyświetla wartości temperatury.

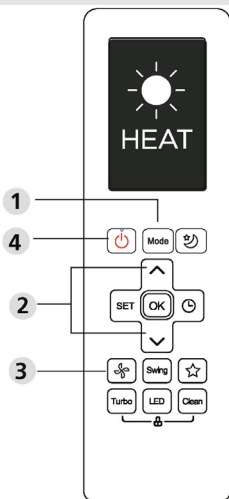

Tryb OSUSZANIA

1. Nacisnąć przycisk **MODE** , aby wybrać tryb **OSUSZANIA**.
2. Ustawić żądaną temperaturę za pomocą przycisków **TEMP** \wedge lub **TEMP** \vee .
3. Nacisnąć przycisk **ON/OFF**, aby uruchomić urządzenie.

UWAGA: Nie można zmieniać prędkości wentylatora w trybie OSUSZANIA.

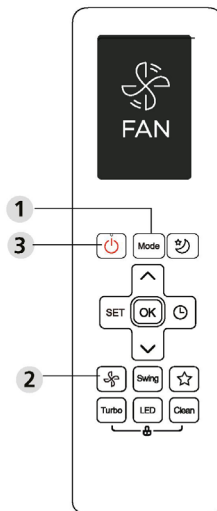

Tryb OGRZEWANIA

1. Nacisnąć przycisk **MODE** , aby wybrać tryb **OGRZEWANIA**.
2. Ustawić żądaną temperaturę za pomocą przycisków **TEMP** \wedge lub **TEMP** \vee .
3. Aby wybrać prędkość wentylatora, należy nacisnąć przycisk **WENTYLATOR**: **AUTO**, **NISKA**, **ŚREDNIA** lub **WYSOKA**.
4. Nacisnąć przycisk **ON/OFF**, aby uruchomić urządzenie.

UWAGA: Spadek temperatury zewnętrznej może mieć wpływ na działanie funkcji **OGRZEWANIA** urządzenia. W takich przypadkach zalecamy stosowanie klimatyzatora w połączeniu z innymi urządzeniami grzewczymi.

Ustawianie TIMERA

TIMER ON/OFF – ustawia czas, po którym urządzenie automatycznie się włącza/wyłącza.

Funkcja TIMER ON

Nacisnąć przycisk **TIMER**, aby ustawić timer odliczania czasu do włączenia.



Nacisnąć kilkakrotnie przycisk **Temp.** strzałka w górę lub w dół, aby ustawić żądany czas do włączenia urządzenia.



Skierować pilot na jednostkę i odczekać 1 sekundę, funkcja **TIMER ON** zostanie aktywowana.

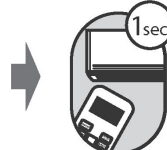

Funkcja TIMER OFF

Nacisnąć przycisk **TIMER**, aby ustawić timer odliczania czasu do wyłączenia.



Nacisnąć kilkakrotnie przycisk **Temp.** strzałka w górę lub w dół, aby ustawić żądany czas do wyłączenia urządzenia.



Skierować pilot na jednostkę i odczekać 1 sekundę, funkcja **TIMER OFF** zostanie aktywowana.

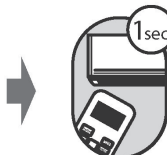

UWAGA:

- Przy ustawianiu czasu funkcji **TIMER ON** lub czasu funkcji **TIMER OFF**, czas ten będzie z każdym naciśnięciem zwiększany co 30 minut, do 10 godzin. Z kolei w zakresie od 10 do 24 godzin każde naciśnięcie odpowiada odstępowi o 1 godzinę. (Na przykład, należy nacisnąć 5 razy, aby ustawić 2,5 h i nacisnąć 10 razy, aby ustawić 5 h.) Timer powróci do wartości 0,0 po 24.
- Funkcję można dezaktywować, ustawiając timer na wartość 0,0 h.

Ustawianie czasu funkcji **TIMER ON** lub czasu funkcji **TIMER OFF** (przykład)

Należy pamiętać, że przedziały czasowe ustawiane dla obu tych funkcji odnoszą się do ilości godzin, jakie upłyną od aktualnej godziny.

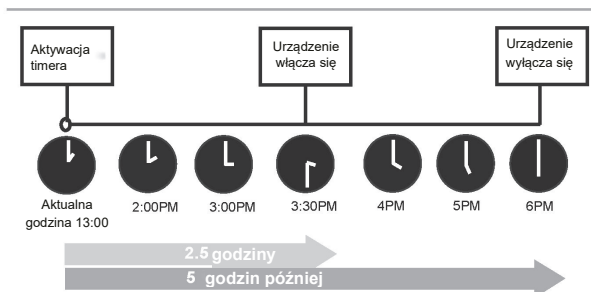
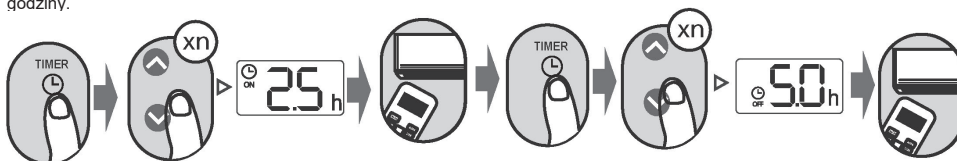

Przykład: Jeżeli aktualnie jest godzina 13:00, ustawiając timer według instrukcji powyżej, jednostka włączy się za 2,5 godziny (15:30) i wyłączy się o 18:00.

Sposób korzystania z funkcji zaawansowanych

Funkcja ruchu

Nacisnąć przycisk Swing

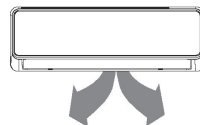
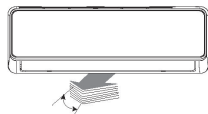

Po jego naciśnięciu lamelka pozioma będzie automatycznie poruszać się w górę i w dół. Nacisnąć ponownie przycisk, aby dezaktywować funkcję.

Przytrzymanie wciśniętego przycisku przez ponad 2 sekundy aktywuje funkcję ruchu wahadłowego lamelki pionowej. (zależnie od modelu)

Funkcja SKRÓTU

Nacisnąć przycisk SKRÓTU



Jeżeli pilot jest włączony, naciśnięcie tego przycisku powoduje, że system automatycznie powróci do poprzednich ustawień, wliczając w to tryb pracy, ustawienie temperatury, prędkości wentylatora i funkcji uśpienia (jeśli jest aktywna).

Po naciśnięciu i przytrzymaniu przycisku przez ponad 2 sekundy system automatycznie przywraca bieżące ustawienia pracy, w tym tryb pracy, ustawienia temperatury, prędkość wentylatora i funkcję uśpienia (jeśli jest aktywna).

Funkcja TURBO

Nacisnąć przycisk TURBO



Po wybraniu funkcji Turbo w trybie CHŁODZENIA, urządzenie wydyma chłodne powietrze przy największej sile nawiewu, aby rozpocząć chłodzenie.

Po wybraniu funkcji Turbo w trybie OGRZEWANIA w urządzeniach z elektrycznymi elementami grzejnymi włączy się NAGRZEWNICA elektryczna, która natychmiast rozpoczyna proces ogrzewania.

Funkcja czyszczenia

Nacisnąć przycisk CLEAN



Wilgoć skraplająca się wokół wymiennika ciepła w urządzeniu może powodować rozrost bakterii przenoszonych drogą powietrzną. Większość tej wilgoci jest odparowywana z urządzenia w czasie regularnej pracy.

Po naciśnięciu przycisku CLEAN urządzenie przejdzie w automatyczny tryb czyszczenia. Po ukończeniu działania funkcji urządzenie wyłączy się automatycznie. Naciśnięcie przycisku CLEAN w połowie cyklu spowoduje anulowanie operacji i wyłączenie urządzenia. Funkcji CZYSZCZENIA można używać z dowolną częstotliwością.

Uwaga: Tę funkcję można aktywować tylko w trybie CHŁODZENIA lub OSUSZANIA.

WYŚWIETLACZ LED

Nacisnąć przycisk LED

Nacisnąć ten przycisk, aby włączyć i wyłączyć wyświetlacz jednostki wewnętrznej.



Nacisnąć i przytrzymać przycisk przez ponad 5 sekund (niektóre jednostki)

Naciśnięcie i przytrzymanie przycisku przez ponad 5 sekund spowoduje wyświetlenie się aktualnej temperatury pokojowej na jednostce wewnętrznej. Ponowne naciśnięcie przez ponad 5 sekund spowoduje powrót do wyświetlania temperatury zadanej.

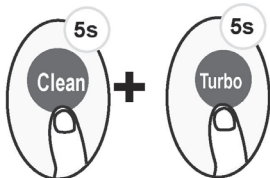
Funkcja blokady

Nacisnąć i przytrzymać jednocześnie przycisk „Clean” i „Turbo” przez ponad 5 sekund, aby aktywować funkcję blokady.

Wszystkie przyciski zostaną zablokowane, będzie możliwe jedynie naciśnięcie i przytrzymanie tych dwóch przycisków przez dwie sekundy, aby dezaktywować funkcję blokady.

Tryb cichej pracy

Nacisnąć i przytrzymać przycisk „Wentylator” przez ponad 2 sekundy, aby aktywować/dezaktywować tryb cichej pracy (zależnie od jednostki).

Może to powodować niedostateczną wydajność chłodzenia i ogrzewania ze względu na niską częstotliwość pracy sprężarki. Naciśnięcie przycisku „ON/OFF”, „Turbo” lub „Clean” spowoduje dezaktywację trybu cichej pracy.

Funkcja FP

Nacisnąć ten przycisk dwa razy w ciągu 1 sekundy w trybie OGRZEWANIA i ustawić temperaturę na 17°C/62°F lub 20°C (w przypadku modelu RG10B10(F/H/G)/BGEF).



Wentylator jednostki będzie pracował na wysokiej prędkości (sprężarka włączona) z temperaturą automatycznie zadaną na wartość 8°C/46°F.

Uwaga: Funkcja ta dotyczy tylko klimatyzatorów z pompą ciepła.

Nacisnąć ten przycisk dwa razy w ciągu 1 sekundy w trybie OGRZEWANIA i ustawić temperaturę 17°C/62°F lub 20°C (w przypadku modelu RG10B10(F/H/G)/BGEF), aby aktywować funkcję FP. Naciśnięcie przycisku „ON/OFF”, „Uśpienie”, „Mode”, „Wentylator” i „Temp.” podczas pracy spowoduje dezaktywację tej funkcji.

auratsu'

PL

ZESTAW SMART AC

Instrukcja obsługi

WAŻNA INFORMACJA:

Przed przystąpieniem do instalacji lub podłączenia urządzenia należy dokładnie zapoznać się z instrukcją. Instrukcję należy zachować do wykorzystania w przyszłości.

SPIS TREŚCI

1. Specyfikacje.....	37
2. Środki ostrożności.....	37
3. Pobieranie i instalowanie aplikacji.....	38
4. Montaż zestawu smart.....	39
5. Rejestracja użytkownika.....	39
6. Konfiguracja sieci.....	40
7. Obsługa aplikacji.....	45
8. Specjalne funkcje.....	48
9. Uwagi.....	48

DEKLARACJA ZGODNOŚCI

Niniejszym oświadczamy, że dostarczony sprzęt jest zgodny z zasadniczymi wymogami i innymi właściwymi przepisami Dyrektywy 1999/5/WE. Temat deklaracji zgodności można skonsultować z przedstawicielem handlowym.

1. SPECYFIKACJE

Model: OSK102

Standard: IEEE 802.11b/g/n

Typ anteny: zewnętrzna antena dookólna

Częstotliwość: WIFI 2.4G

Maksymalna moc nadawania: maks. 15 dBm

Temperatura pracy: 0°C~45°C/32°F~113°F

Wilgotność pracy: 10%~85%

Pobór mocy: DC 5V/300 Ma

2. ŚRODKI OSTROŻNOŚCI

Obsługa systemów: IOS, Android (Zalecany: IOS 7.0, Android 4.0).

UWAGA:

- Ze względu na możliwość wystąpienia szczególnych okoliczności, wyraźnie stwierdzamy, że: nie wszystkie systemy Android i IOS są kompatybilne z aplikacją. Nie ponosimy odpowiedzialności za zdarzenia wynikające z niekompatybilności systemów.

Bezpieczeństwo sieci bezprzewodowej

- Zestaw SMART obsługuje wyłącznie szyfrowanie WPA-PSK/WPA2-PSK oraz brak szyfrowania. Zalecane jest szyfrowanie WPA-PSK/WPA2-PSK.

Uwaga

Więcej informacji dostępnych jest na internetowej stronie serwisowej. Dla prawidłowego odczytu kodu QR wymagany jest smartfon z kamerą o minimalnej rozdzielczości 5 milionów pikseli.

- Ze względu na zmienny stan sieci, mogą wystąpić dłuższe przerwy w dostawie usługi, wymagające ponownej konfiguracji sieci.
- Ze względu na zmienny stan sieci, proces sterowania może zostać przerwany. W takiej sytuacji, sygnalizacja na urządzeniu i w aplikacji może się różnić. Należy poczekać na przywrócenie połączenia.

UWAGA: Producent nie ponosi odpowiedzialności za zdarzenia i problemy spowodowane funkcjonowaniem Internetu, routera Wi-Fi i urządzeń inteligentnych. W celu uzyskania dodatkowej pomocy, prosimy o kontakt z dostawcą tych usług.

**3. POBIERANIE I INSTALOWANIE APLIKACJI**

Uwaga: Powyższe kody służą wyłącznie do pobrania aplikacji.

Kod QR typ A**Kod QR typ B**

- Użytkownicy telefonów z systemem Android: zeskanuj kod QR typu A lub przejdź do sklepu internetowego google play, wyszukaj aplikację „Nethome Plus” i pobierz ją.
- Użytkownicy telefonów Iphone: zeskanuj kod QR typu B lub przejdź do sklepu internetowego App Store, wyszukaj aplikację „Nethome Plus” i pobierz ją.

4. MONTAŻ ZESTAWU SMART

1. Zdejmij ochronną nasadkę z zestawu SMART.

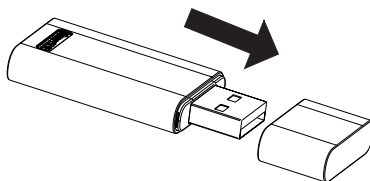

2. Otwórz przedni panel i podłącz zestaw SMART do wyznaczonego portu.
3. Naklej kod QR dostarczony z zestawem SMART na bocznym panelu urządzenia, upewnij się, że jego zeskanowanie za pomocą telefonu nie będzie utrudnione. Alternatywnie, użytkownik może zrobić zdjęcie kodu QR i zapisać go na swoim telefonie.

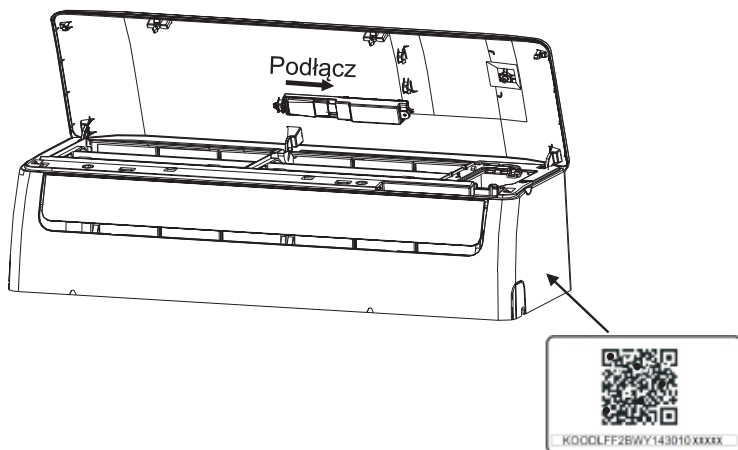

OSTRZEŻENIE: Interfejs ten jest kompatybilny wyłącznie z zestawem SMART dostarczonym przez producenta.

5. REJESTRACJA UŻYTKOWNIKA

Upewnij się, że twoje urządzenie mobilne jest połączone z routerem Wi-Fi. Przed rejestracją użytkownika i konfiguracją sieci należy również upewnić się, że router nawiązał połączenie z siecią Internet.

W przypadku gdy zapomnisz hasła, najlepiej zalogować się do skrzynki pocztowej i aktywować

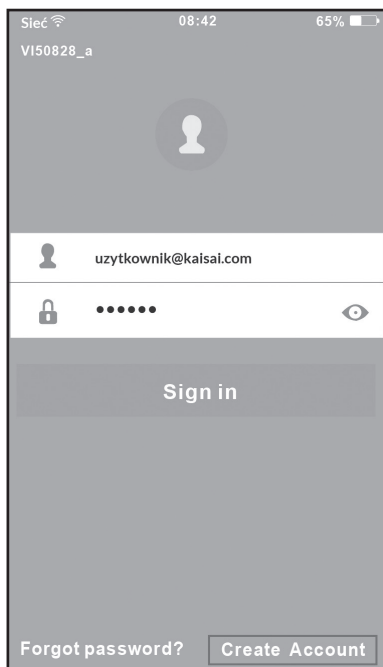

zarejestrowane konto klikając link.

1. Kliknij na „Create Account”.

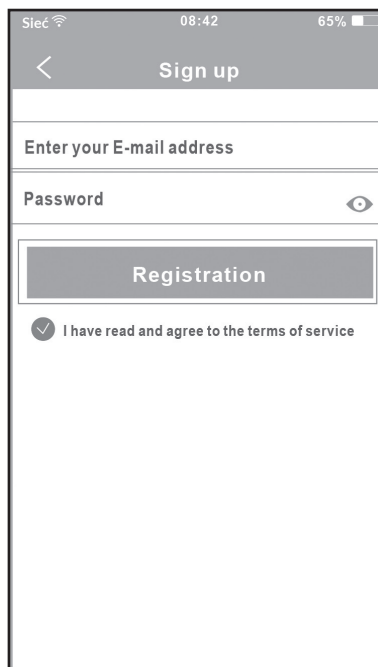

2. Wprowadź adres e-mail i hasło, następnie naciśnij przycisk „Registration”.

6. KONFIGURACJA SIECI

Uwaga:

- Konieczne jest anulowanie („zapomnij sieć”) nawiązywania połączeń z innymi dostępnymi sieciami i upewnienie się, że system Android lub IOS łączy się wyłącznie z siecią Wi-Fi, którą chcesz skonfigurować.
- Upewnij się, że funkcja Wi-Fi w urządzeniu z systemem Android lub IOS funkcjonuje prawidłowo i możliwe jest automatyczne przywrócenie połączenia z oryginalną siecią Wi-Fi.

Przypomnienie:

Kiedy praca klimatyzatora zacznie być sterowana za pomocą aplikacji, nie będzie można w tym celu użyć pilota klimatyzatora. Konieczne będzie zakończenie konfiguracji sieciowej lub zresetowanie zasilania klimatyzatora, aby móc sterować jego pracą za pomocą pilota. Alternatywnie,

należy odczekać 8 minut na automatyczne wyjście klimatyzatora z trybu sterowania aplikacją.

KONFIGURACJA SIECIOWA Z URZĄDZENIEM ANDROID

1. Upewnij się, że twoje urządzenie mobilne nawiązało połączenie z siecią Wi-Fi, której chcesz używać. Ponadto, należy „zapomnieć” pozostałe, nieużywane sieci Wi-Fi, ponieważ mogą zakłócić proces konfiguracji.

2. Odłącz zasilanie klimatyzatora.

3. Ponownie podłącz zasilanie klimatyzatora i w ciągu trzech minut, siedem razy naciśnij przycisk „LED” na pilocie.

4. Pojawienie się na wyświetlaczu klimatyzatora symbolu AP oznacza, że moduł Wi-Fi klimatyzatora aktywował tryb aplikacji.

Niektóre modele klimatyzatorów nie wymagają wykonania czynności z punktu **2** aby załączyć tryb aplikacji.

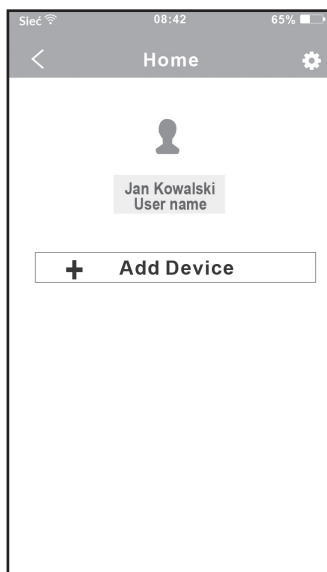

5. Naciśnij „+Add Device”.



6. Zeskakuj kod QR, dołączony do zestawu SMART.

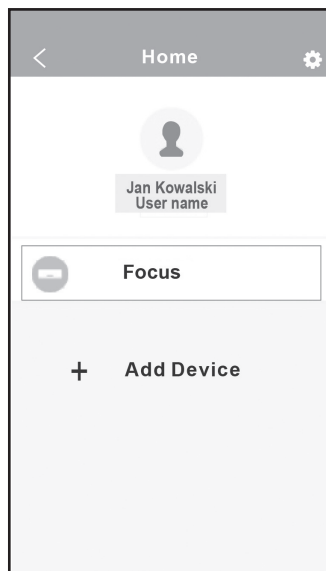
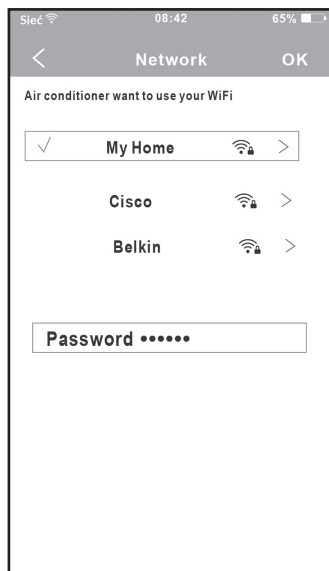

7. Wybierz własną sieć Wi-Fi, na przykład My Home (powyższy rysunek należy traktować wyłącznie jako odniesienie).
8. Wprowadź hasło własnego routera Wi-Fi i naciśnij OK.
9. Jeżeli konfiguracja zakończy się powodzeniem, urządzenie będzie widoczne na liście.

KONFIGURACJA SIECIOWA Z URZĄDZENIEM IOS

1. Upewnij się, że twoje urządzenie mobilne nawiązało połączenie z siecią Wi-Fi, której chcesz używać. Ponadto, należy „zapomnieć” pozostałe, nieużywane sieci Wi-Fi, ponieważ mogą zakłócić proces konfiguracji.
2. Odłącz zasilanie klimatyzatora (niektóre modele).
3. Ponownie podłącz zasilanie klimatyzatora i w ciągu trzech minut, siedem razy naciśnij przycisk wyświetlacza cyfrowego lub przycisk trybu „nie przeszkadzaj”.
4. Pojawienie się na wyświetlaczu klimatyzatora symbolu AP oznacza, że moduł Wi-Fi klimatyzatora aktywował tryb aplikacji.

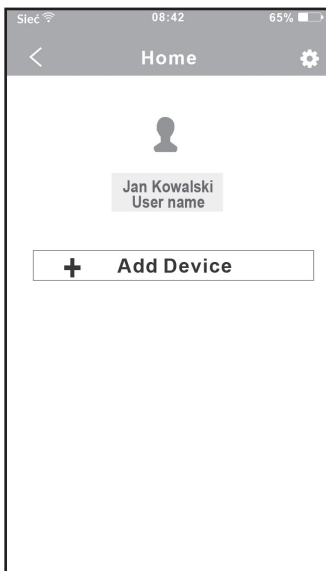

5. Naciśnij „+Add Device”.



6. Zeskakuj kod QR, dołączony do zestawu SMART.

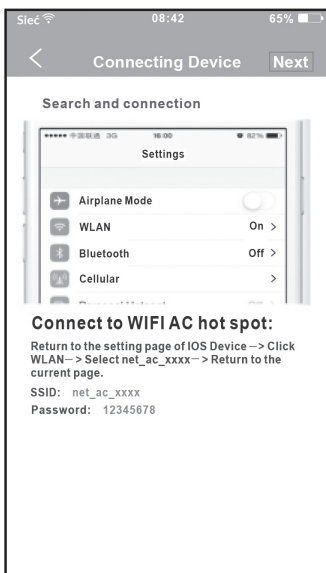

7. Przeczytaj wyświetlone instrukcje i naciśnij przycisk „Home” aby powrócić do interfejsu urządzenia.

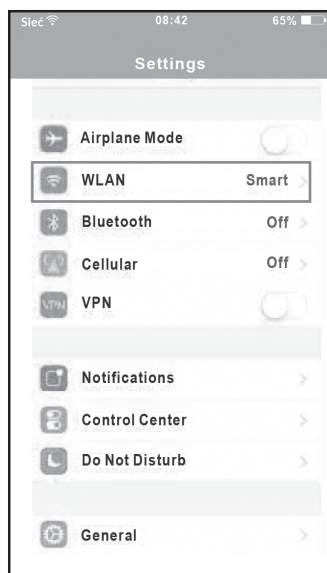

8. Naciśnij przycisk „Settings” aby przejść do strony z ustawieniami, wybierz WLAN/WIFI.

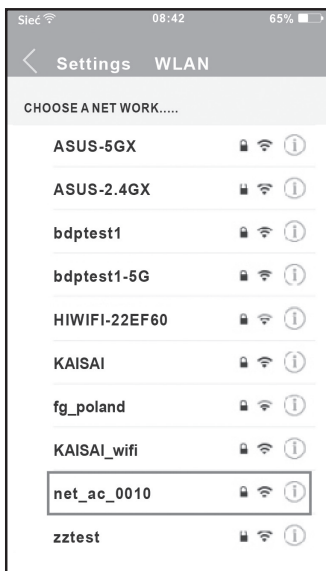

9. Wybierz net_ac_XXXX

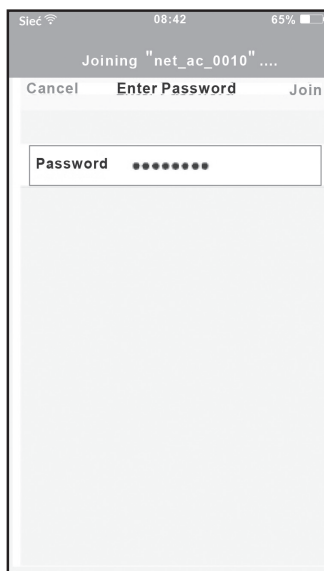

10. Wpisz domyślne hasło: 12345678 i naciśnij przycisk „Join”.

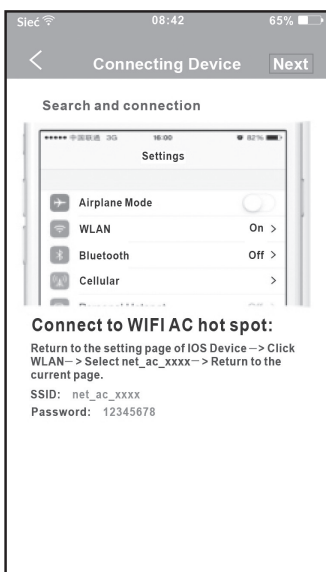

11. Powróć do Aplikacji i naciśnij przycisk „Next”.

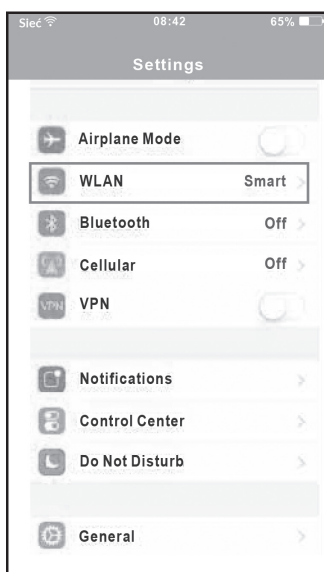

12. Wybierz własną sieć Wi-Fi, na przykład My Home (powyższy rysunek należy traktować wyłącznie jako odniesienie).

13. Wprowadź hasło własnego routera Wi-Fi i naciśnij OK.

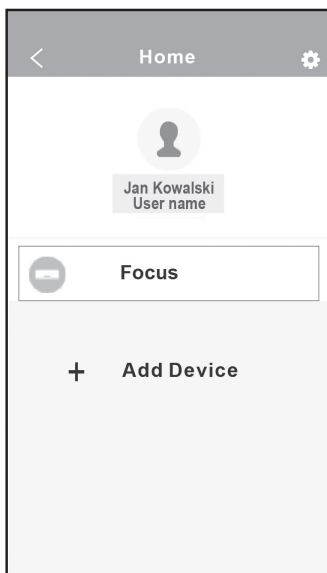

14. Jeżeli konfiguracja zakończy się powodzeniem, urządzenie będzie widoczne na liście.

UWAGA:

- Ukończeniu konfiguracji sieciowej, aplikacja wyświetli komunikat potwierdzający powodzenie operacji.
- Ze względu na różny stan sieci, wyświetlany stan sieci może nadal offline. W takiej sytuacji należy odświeżyć listę urządzeń w aplikacji i upewnić się, że status urządzenia zmienił się na online. Alternatywnie, użytkownik może wyłączyć zasilanie klimatyzatora i podłączyć je ponownie, urządzenie powinno przejść w stan online po kilku minutach.

7. OBSŁUGA APLIKACJI

Przed rozpoczęciem sterowania pracą klimatyzatora za pomocą aplikacji, upewnij się, że zarówno urządzenie mobilne jak i klimatyzator są podłączone do Internetu. Wykonaj następujące czynności:

1. Wpisz nazwę własnego konta i hasło, naciśnij przycisk „Sign In”.
2. Wybierz docelowy klimatyzator aby przejść do głównego interfejsu sterowania.
3. W interfejsie można sterować załączaniem/wyłączaniem klimatyzatora, trybem pracy, temperaturą, prędkością wentylatora itd.

UWAGA:

Nie wszystkie funkcje dostępne w aplikacji są obsługiwane przez dany model klimatyzatora. Na przykład: ECO, Turbo, wachlowanie w prawo i w lewo, wachlowanie w górę i w dół. Sprawdź dostępność poszczególnych funkcji w instrukcji obsługi klimatyzatora.

8. SPECJALNE FUNKCJE

Specjalne funkcje obejmują: programator czasu włączenia, programator czasu wyłączenia, funkcję 8°C HEAT, program nocny, tryb testowy.

UWAGA: Jeżeli klimatyzator nie obsługuje którejś z wymienionych funkcji, funkcja ta będzie ukryta na liście dostępnych opcji.

Programator czasu włączenia/wyłączenia

Użytkownik może ustalić konkretne godziny załączenia lub wyłączenia klimatyzatora w ciągu tygodnia. Ponadto możliwe jest ustawienie ciągłości, dzięki czemu harmonogram pracy klimatyzatora zostanie zastosowany w kolejnych tygodniach.

FUNKCJA 8°C HEAT

Użytkownik może uruchomić klimatyzator w funkcji 8°C HEAT jednym kliknięciem. Podczas jego nieobecności, funkcja zapobiegnie nadmiernemu schłodzeniu pomieszczenia.

Program nocny (SLEEP)

Użytkownik może ustawić własną, komfortową temperaturę, która będzie utrzymywana np. w nocy, podczas snu.

Tryb testowy

Funkcja ta umożliwi użytkownikowi sprawdzenie stanu pracy klimatyzatora. Po zakończeniu tej procedury, wyświetlony zostanie status normalnej pracy, zestawienie nieprawidłowości wraz z podaniem szczegółowych informacji.

9. UWAGI

- Urządzenie to spełnia wymagania punktu 15 przepisów FCC oraz wytycznych RSS 210 organizacji Industry & Science Canada. Jego funkcjonowanie uwzględnia dwa następujące warunki: (1) urządzenie nie może generować szkodliwych zakłóceń oraz (2) musi odbierać zakłócenia zewnętrzne, w tym zakłócenia mogące spowodować niepożądane funkcjonowanie.
- Urządzenie należy obsługiwać zgodnie z dołączoną do niego instrukcją obsługi. Niniejsze urządzenie spełnia przepisy FCC oraz IC dotyczące emisji promieniowania ustalone dla niekontrolowanego środowiska. Aby uniknąć możliwości przekroczenia limitów narażenia na promieniowanie o częstotliwości radiowej, ustalonych przez FCC i IC, podczas normalnej pracy człowiek nie powinien się znajdować bliżej niż 20 cm od anteny.
- Zmiany lub modyfikacje urządzenia, na które nie otrzymano wyraźnej zgody strony odpowiedzialnej za zgodność, mogą unieważnić prawo użytkownika do korzystania z urządzenia.

Producent nie ponosi odpowiedzialności za zdarzenia i problemy spowodowane funkcjonowaniem Internetu, routera Wi-Fi i urządzeń inteligentnych. W celu uzyskania dodatkowej pomocy, prosimy o kontakt z dostawcą tych usług.

auratsu'

SPLIT-TYPE ROOM AIR CONDITIONER

Owner's Manual

Thank you for choosing our product.
For proper operation, please read and keep this manual carefully.

EN

Table of Contents

Owner's Manual

0 Safety Precautions 50

1 Unit Specifications and Features . . . 52

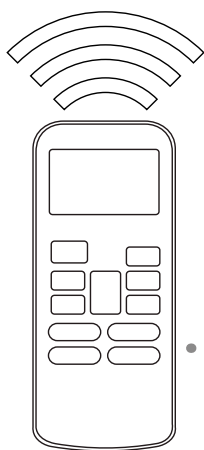

2 Manual Operation (Without Remote) 57

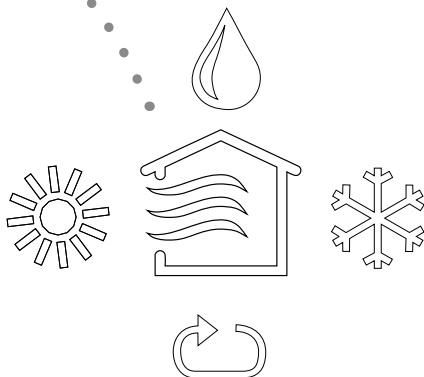

EN

3	Care and Maintenance	58
4	Troubleshooting	60
5	European Disposal Guidelines	64

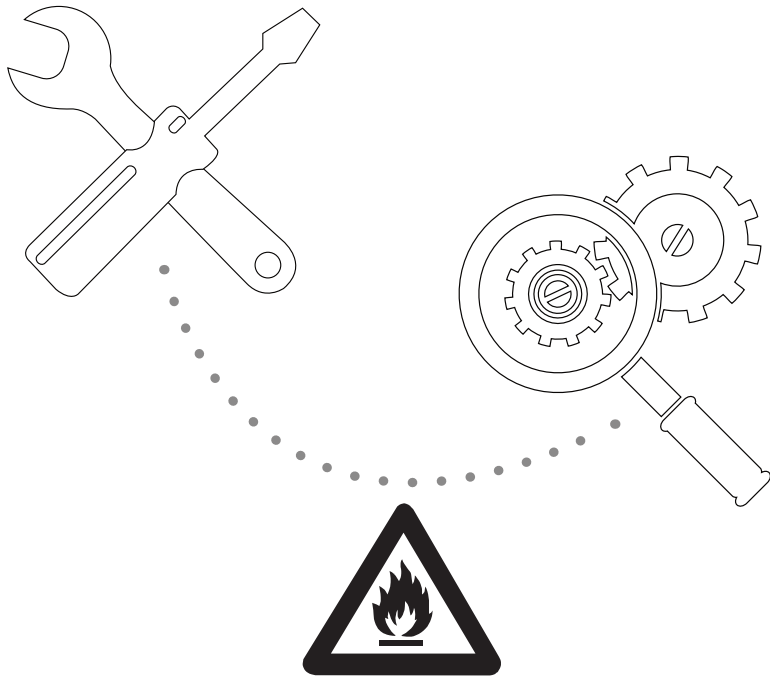

**Caution: Risk of fire/
flammable materials**

WARNING: Servicing shall only be performed as recommended by the equipment manufacturer. Maintenance and repair requiring the assistance of other skilled personnel shall be carried out under the supervision of the person competent in the use of flammable refrigerants. For more details ,please refer to the “ Information on servicing” on “ INSTALLATION MANUAL ”.

Safety Precautions

Read Safety Precautions Before Installation

Incorrect installation due to ignoring instructions can cause serious damage or injury. The seriousness of potential damage or injuries is classified as either a **WARNING** or **CAUTION**.



WARNING

This symbol indicates that ignoring instructions may cause death or serious injury.



CAUTION

This symbol indicates that ignoring instructions may cause moderate injury to your person, or damage to your appliance or other property.



WARNING

This appliance can be used by children aged from 8 years and above and persons with reduced physical, sensory or mental capabilities or lack of experience and knowledge if they have been given supervision or instruction concerning use of the appliance in a safe way and understand the hazards involved. Children shall not play with the appliance. Cleaning and user maintenance shall not be made by children without supervision.

INSTALLATION WARNINGS

- Ask an authorized dealer to install this air conditioner. Inappropriate installation may cause water leakage, electric shock, or fire.
- All repairs, maintenance and relocation of this unit must be performed by an authorized service technician. Inappropriate repairs can lead to serious injury or product failure.

WARNINGS FOR PRODUCT USE

- If an abnormal situation arises (like a burning smell), immediately turn off the unit and pull the power plug. Call your dealer for instructions to avoid electric shock, fire or injury.
- Do not insert fingers, rods or other objects into the air inlet or outlet. This may cause injury, since the fan may be rotating at high speeds.
- Do not use flammable sprays such as hair spray, lacquer or paint near the unit. This may cause fire or combustion.
- Do not operate the air conditioner in places near or around combustible gases. Emitted gas may collect around the unit and cause explosion.
- Do not operate the air conditioner in a wet room (e.g., bathroom or laundry room). This can cause electrical shock and cause the product to deteriorate.
- Do not expose your body directly to cool air for a prolonged period of time.

ELECTRICAL WARNINGS

- Only use the specified power cord. If the power cord is damaged, it must be replaced by the manufacturer or certified service agent.
- Keep power plug clean. Remove any dust or grime that accumulates on or around the plug. Dirty plugs can cause fire or electric shock.
- **Do not** pull power cord to unplug unit. Hold the plug firmly and pull it from the outlet. Pulling directly on the cord can damage it, which can lead to fire or electric shock.
- **Do not** use an extension cord, manually extend the power cord, or connect other appliances to the same outlet as the air conditioner. Poor electrical connections, poor insulation, and insufficient voltage can cause fire.

CLEANING AND MAINTENANCE WARNINGS

- Turn off the device and pull the plug before cleaning. Failure to do so can cause electrical shock.
- **Do not** clean the air conditioner with excessive amounts of water.
- **Do not** clean the air conditioner with combustible cleaning agents. Combustible cleaning agents can cause fire or deformation.

**CAUTION**

- If the air conditioner is used together with burners or other heating devices, thoroughly ventilate the room to avoid oxygen deficiency.
- Turn off the air conditioner and unplug the unit if you are not going to use it for a long time.
- Turn off and unplug the unit during storms.
- Make sure that water condensation can drain unhindered from the unit.
- **Do not** operate the air conditioner with wet hands. This may cause electric shock.
- **Do not** use device for any other purpose than its intended use.
- **Do not** climb onto or place objects on top of the outdoor unit.
- **Do not** allow the air conditioner to operate for long periods of time with doors or windows open, or if the humidity is very high.

Unit Specifications and Features

1

Unit Parts

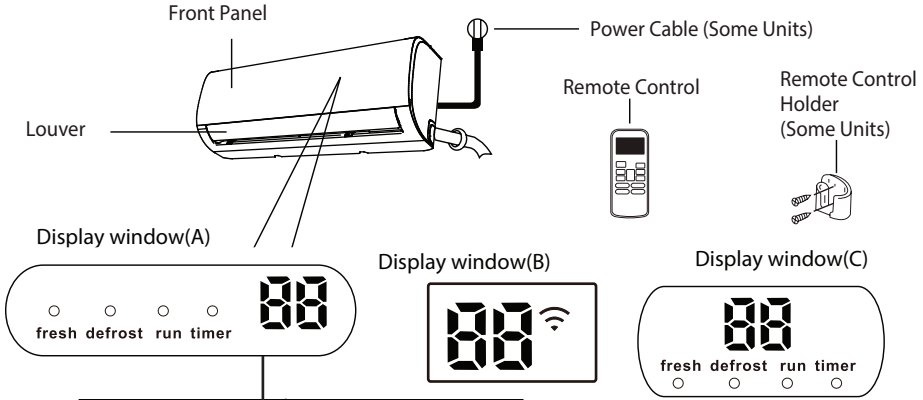

- “ fresh when Fresh feature is activated (some units)
- “ defrost when defrost feature is activated.
- “ run when the unit is on.
- “ timer when TIMER is set.
- “ **88** Not available for all units.
When ECO function (some units) is activated, the ‘88’ illuminates gradually one by one as -- 8 8 in one second interval.
In other modes, the unit will display your temperature setting.
In Fan mode, the unit will display the room temperature.
When error occurs, it displays error code.
- “ **0A** for 3 seconds when:
 - TIMER ON is set
 - FRESH, SWING, TURBO, or SILENCE features are turned on
- “ **0F** for 3 seconds when:
 - TIMER OFF is set
 - FRESH, SWING, TURBO, or SILENCE features are turned off
- “ **cF** when anti-cold air feature is turned on
- “ **dF** when defrosting
- “ **SE** when unit is self-cleaning
- “ **FP** when freeze protection is turned on

Display Code Meanings

NOTE: A guide on using the infrared remote is not included in this literature package.

EN

Achieving Optimal Performance

Optimal performance for the COOL, HEAT, and DRY modes can be achieved in the following temperature ranges. When your air conditioner is used outside of these ranges, certain safety protection features will activate and cause the unit to perform less than optimally.

Inverter Split Type

	COOL mode	HEAT mode	DRY mode
Room Temperature	17°C - 32°C (63°F - 90°F)	0°C - 30°C (32°F - 86°F)	10°C - 32°C (50°F - 90°F)
Outdoor Temperature	0°C - 50°C (32°F - 122°F)	-25°C - 30°C (-13°F - 86°F)	0°C - 50°C (32°F - 122°F)
	-15°C - 50°C (5°F - 122°F) (For models with low temp. cooling systems.)		
	0°C - 60°C (32°F - 140°F) (For special tropical models)		0°C - 60°C (32°F - 140°F) (For special tropical models)

FOR OUTDOOR UNITS WITH AUXILIARY ELECTRIC HEATER
When outside temperature is below 0°C (32°F), we strongly recommend keeping the unit plugged in at all time to ensure smooth ongoing performance.

EN

Fixed-speed Type

	COOL mode	HEAT mode	DRY mode
Room Temperature	17°-32°C (63°-90°F)	0°-30°C (32°-86°F)	10°-32°C (50°-90°F)
Outdoor Temperature	18°-43°C (64°-109°F)	-7°-24°C (19°-75°F)	11°-43°C (52°-109°F)
	-7°-43°C (19°-109°F) (For models with low-temp cooling systems)		18°-43°C (64°-109°F)
	18°-54°C (64°-129°F) (For special tropical models)		18°-54°C (64°-129°F) (For special tropical models)

- To further optimize the performance of your unit, do the following:
- Keep doors and windows closed.
 - Limit energy usage by using TIMER ON and TIMER OFF functions.
 - Do not block air inlets or outlets.
 - Regularly inspect and clean air filters.

For a detailed explanation of each function, refer to the Remote Control Manual.

Other Features

- **Auto-Restart**
If the unit loses power, it will automatically restart with the prior settings once power has been restored.
- **Anti-mildew (some units)**
When turning off the unit from COOL, AUTO (COOL), or DRY modes, the air conditioner will continue operate at very low power to dry up condensed water and prevent mildew growth.
- **Wireless Control (some units)**
Wireless control allows you to control your air conditioner using your mobile phone and a Wireless connection.
For the USB device access, replacement, maintenance operations must be carried out by professional staff.
- **Louver Angle Memory(some units)**
When turning on your unit, the louver will automatically resume its former angle.
- **Refrigerant Leakage Detection (some units)**
The indoor unit will automatically display "EC"
The "timer" indicator light turns off and the "run" indicator light flashes 7 times when the unit detects refrigerant leakage.

- **Air Filter Reminders (some units)**

Air Filter Cleaning Reminder

After 240 hours of use, the "run" & "timer" indicator lamps on the indoor unit will flash simultaneously and the display window on the indoor unit will flash "CL" (if applicable). This is a reminder to clean your filter. After 15 seconds, the unit will revert to its previous display.

To reset the reminder, press the LED button on your remote control 4 times, or press the MANUAL CONTROL button 3 times. If you don't reset the reminder, the "CL", "run" & "timer" indicator lamps will flash again when you restart the unit.

Air Filter Replacement Reminder

After 2,880 hours of use, the "run" & "timer" indicator lamps will flash simultaneously for 10 times, then remain on for five seconds, and the display window on the indoor unit will flash "nF"(if applicable). This is a reminder to replace your filter. After that, the unit will revert to its previous display.

To reset the reminder, press the LED button on your remote control 4 times, or press the MANUAL CONTROL button 3 times. If you don't reset the reminder, the "nF", "run" & "timer" indicator lamps will flash again when you restart the unit.

For a detailed explanation of your unit's advanced functionality (such as TURBO mode and its self-cleaning functions), refer to the Remote Control Manual.

NOTE ON ILLUSTRATIONS

Illustrations in this manual are for explanatory purposes. The actual shape of your indoor unit may be slightly different. The actual shape shall prevail.

• Setting Angle of Air Flow

Setting vertical angle of air flow

While the unit is on, use the SWING/DIRECT button to set the direction (vertical angle) of airflow.

1. Press the SWING/DIRECT button once to activate the louver. Each time you press the button, it will adjust the louver by 6°. Press the button until the direction you prefer is reached.
2. To make the louver swing up and down continuously, press and hold the SWING/DIRECT button for 3 seconds. Press it again to stop the automatic function.

Setting horizontal angle of air flow

The horizontal angle of the airflow must be set manually. Grip the deflector rod (See Fig.B) and manually adjust it to your preferred direction. For some units, the horizontal angle of the airflow can be set by remote control. Please refer to the Remote Control Manual.

NOTE ON LOUVER ANGLES

When using COOL or DRY mode, do not set louver at too vertical an angle for long periods of time. This can cause water to condense on the louver blade, which will drop on your floor or furnishings. (See Fig.A)

When using COOL or HEAT mode, setting the louver at too vertical an angle can reduce the performance of the unit due to restricted air flow.

Do not move louver by hand. This will cause the louver to become out of sync. If this occurs, turn off the unit and unplug it for a few seconds, then restart the unit. This will reset the louver.

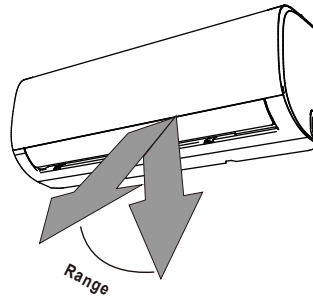

! **Caution:** Do not keep louver at too vertical an angle for long periods of time. This can cause water condensation to drip on your furnishings.

Fig. A

! CAUTION

Do not put your fingers in or near the blower and suction side of the unit. The high-speed fan inside the unit may cause injury.

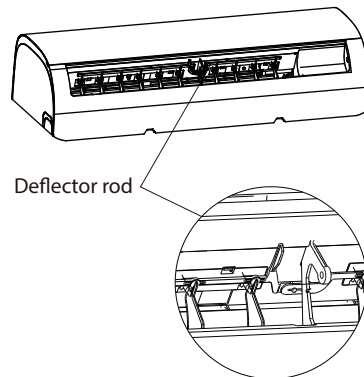

Fig. B

• Sleep Operation

The SLEEP function is used to decrease energy use while you sleep (and don't need the same temperature settings to stay comfortable). This function can only be activated via remote control. Press the SLEEP button when you are ready to go to sleep. When in COOL mode, the unit will increase the temperature by 1°C (2°F) after 1 hour, and will increase an additional 1°C (2°F) after another hour. When in HEAT mode, the unit will decrease the temperature by 1°C (2°F) after 1 hour, and will decrease an additional 1°C (2°F) after another hour.

The SLEEP function ends after 8 hours and then the air conditioner will change to the normal operating mode.

Note: The SLEEP function is not available in FAN or DRY mode.

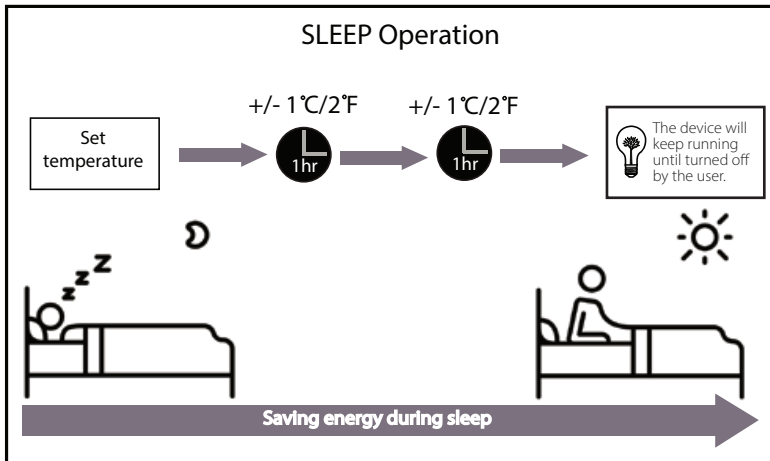

Manual Operation (Without Remote)

2

How to operate your unit without the remote control

In the event that your remote control fails to work, your unit can be operated manually with the **MANUAL CONTROL** button located on the indoor unit. Note that manual operation is not a long-term solution, and that operating the unit with your remote control is strongly recommended.

BEFORE MANUAL OPERATION

Unit must be turned off before manual operation.

To operate your unit manually:

1. Open the front panel of the indoor unit.
2. Locate the **MANUAL CONTROL** button on the right-hand side of the unit.
3. Press the **MANUAL CONTROL** button one time to activate **FORCED AUTO** mode.
4. Press the **MANUAL CONTROL** button again to activate **FORCED COOLING** mode.
5. Press the **MANUAL CONTROL** button a third time to turn the unit off.
6. Close the front panel.

! CAUTION

The manual button is intended for testing purposes and emergency operation only. Please do not use this function unless the remote is lost and it is absolutely necessary. To restore regular operation, use the remote control to activate the unit.

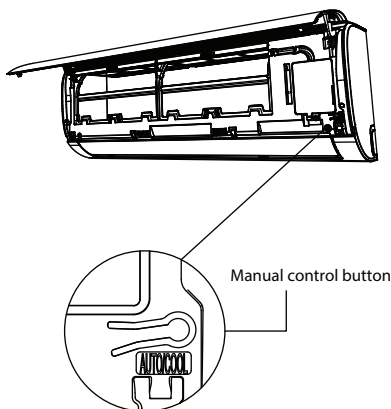

Care and Maintenance

3

Cleaning Your Indoor Unit



BEFORE CLEANING OR MAINTENANCE

ALWAYS TURN OFF YOUR AIR CONDITIONER SYSTEM AND DISCONNECT ITS POWER SUPPLY BEFORE CLEANING OR MAINTENANCE.



CAUTION

Only use a soft, dry cloth to wipe the unit clean. If the unit is especially dirty, you can use a cloth soaked in warm water to wipe it clean.

- **Do not** use chemicals or chemically treated cloths to clean the unit
- **Do not** use benzene, paint thinner, polishing powder or other solvents to clean the unit. They can cause the plastic surface to crack or deform.
- **Do not** use water hotter than 40°C (104°F) to clean the front panel. This can cause the panel to deform or become discolored.

Cleaning Your Air Filter

A clogged air conditioner can reduce the cooling efficiency of your unit, and can also be bad for your health. Make sure to clean the filter once every two weeks.

1. Lift the front panel of the indoor unit.
2. First press the tab on the end of filter to loosen the buckle, lift it up, then pull it towards yourself.
3. Now pull the filter out.
4. If your filter has a small air freshening filter, unclip it from the larger filter. Clean this air freshening filter with a hand-held vacuum.
5. Clean the large air filter with warm, soapy water. Be sure to use a mild detergent.

6. Rinse the filter with fresh water, then shake off excess water.
7. Dry it in a cool, dry place, and refrain from exposing it to direct sunlight.
8. When dry, re-clip the air freshening filter to the larger filter, then slide it back into the indoor unit.
9. Close the front panel of the indoor unit.

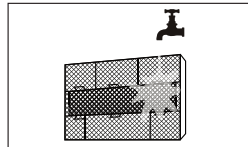
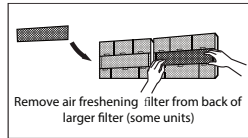
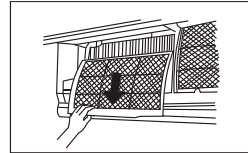
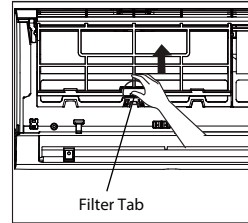

CAUTION

Do not touch air freshening (Plasma) filter for at least 10 minutes after turning off the unit.

! CAUTION

- Before changing the filter or cleaning, turn off the unit and disconnect its power supply.
- When removing filter, do not touch metal parts in the unit. The sharp metal edges can cut you.
- Do not use water to clean the inside of the indoor unit. This can destroy insulation and cause electrical shock.
- Do not expose filter to direct sunlight when drying. This can shrink the filter.

Air Filter Reminders (Optional)

Air Filter Cleaning Reminder

After 240 hours of use, the display window on the indoor unit will flash "CL." This is a reminder to clean your filter. After 15 seconds, the unit will revert to its previous display.

To reset the reminder, press the LED button on your remote control 4 times, or press the MANUAL CONTROL button 3 times. If you don't reset the reminder, the "CL" indicator will flash again when you restart the unit.

Air Filter Replacement Reminder

After 2,880 hours of use, the display window on the indoor unit will flash "nF." This is a reminder to replace your filter. After 15 seconds, the unit will revert to its previous display.

To reset the reminder, press the LED button on your remote control 4 times, or press the MANUAL CONTROL button 3 times. If you don't reset the reminder, the "nF" indicator will flash again when you restart the unit.

! CAUTION

- Any maintenance and cleaning of outdoor unit should be performed by an authorized dealer or licensed service provider.
- Any unit repairs should be performed by authorized dealer or licensed service provider.

Maintenance – Long Periods of Non-Use

If you plan not to use your air conditioner for an extended period of time, do the following:

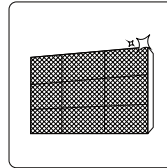

Clean all filters

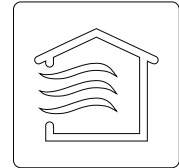

Turn on FAN function until unit dries out completely



Turn off the unit and disconnect the power

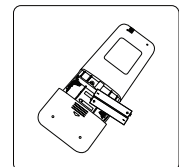

Remove batteries from remote control

Maintenance – Pre-Season Inspection

After long periods of non-use, or before periods of frequent use, do the following:

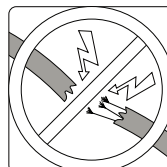

Check for damaged wires

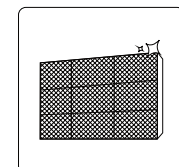

Clean all filters



Check for leaks

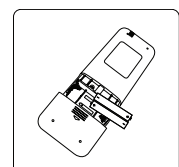

Replace batteries



Make sure nothing is blocking all air inlets and outlets

Troubleshooting

4

! SAFETY PRECAUTIONS

If ANY of the following conditions occurs, turn off your unit immediately!

- The power cord is damaged or abnormally warm
- You smell a burning odor
- The unit emits loud or abnormal sounds
- A power fuse blows or the circuit breaker frequently trips
- Water or other objects fall into or out of the unit

DO NOT ATTEMPT TO FIX THESE YOURSELF! CONTACT AUTHORIZED SERVICE PROVIDER IMMEDIATELY!

Common Issues

The following problems are not a malfunction and in most situations will not require repairs.

Issue	Possible Causes
Unit does not turn on when pressing ON/OFF button	The Unit has a 3-minute protection feature that prevents the unit from overloading. The unit cannot be restarted within three minutes of being turned off.
The unit changes from COOL/HEAT mode to FAN mode	The unit may change its setting to prevent frost from forming on the unit. Once the temperature increases, the unit will start operating in the previously selected mode again.
	The set temperature has been reached, at which point the unit turns off the compressor. The unit will continue operating when the temperature fluctuates again.
The indoor unit emits white mist	In humid regions, a large temperature difference between the room's air and the conditioned air can cause white mist.
Both the indoor and outdoor units emit white mist	When the unit restarts in HEAT mode after defrosting, white mist may be emitted due to moisture generated from the defrosting process.

Issue	Possible Causes
The indoor unit makes noises	A rushing air sound may occur when the louver resets its position.
	A squeaking sound may occur after running the unit in HEAT mode due to expansion and contraction of the unit's plastic parts.
Both the indoor unit and outdoor unit make noises	Low hissing sound during operation: This is normal and is caused by refrigerant gas flowing through both indoor and outdoor units.
	Low hissing sound when the system starts, has just stopped running, or is defrosting: This noise is normal and is caused by the refrigerant gas stopping or changing direction.
	Squeaking sound: Normal expansion and contraction of plastic and metal parts caused by temperature changes during operation can cause squeaking noises.
The outdoor unit makes noises	The unit will make different sounds based on its current operating mode.
Dust is emitted from either the indoor or outdoor unit	The unit may accumulate dust during extended periods of non-use, which will be emitted when the unit is turned on. This can be mitigated by covering the unit during long periods of inactivity.
The unit emits a bad odor	The unit may absorb odors from the environment (such as furniture, cooking, cigarettes, etc.) which will be emitted during operations.
	The unit's filters have become moldy and should be cleaned.
The fan of the outdoor unit does not operate	During operation, the fan speed is controlled to optimize product operation.
Operation is erratic, unpredictable, or unit is unresponsive	<p>Interference from cell phone towers and remote boosters may cause the unit to malfunction.</p> <p>In this case, try the following:</p> <ul style="list-style-type: none"> • Disconnect the power, then reconnect. • Press ON/OFF button on remote control to restart operation.
<p>NOTE: If problem persists, contact a local dealer or your nearest customer service center. Provide them with a detailed description of the unit malfunction as well as your model number.</p>	

Troubleshooting

When troubles occur, please check the following points before contacting a repair company.

Problem	Possible Causes	Solution
Poor Cooling Performance	Temperature setting may be higher than ambient room temperature	Lower the temperature setting
	The heat exchanger on the indoor or outdoor unit is dirty	Clean the affected heat exchanger
	The air filter is dirty	Remove the filter and clean it according to instructions
	The air inlet or outlet of either unit is blocked	Turn the unit off, remove the obstruction and turn it back on
	Doors and windows are open	Make sure that all doors and windows are closed while operating the unit
	Excessive heat is generated by sunlight	Close windows and curtains during periods of high heat or bright sunshine
	Too many sources of heat in the room (people, computers, electronics, etc.)	Reduce amount of heat sources
	Low refrigerant due to leak or long-term use	Check for leaks, re-seal if necessary and top off refrigerant
	SILENCE function is activated(optional function)	SILENCE function can lower product performance by reducing operating frequency. Turn off SILENCE function.

Problem	Possible Causes	Solution
The unit is not working	Power failure	Wait for the power to be restored
	The power is turned off	Turn on the power
	The fuse is burned out	Replace the fuse
	Remote control batteries are dead	Replace batteries
	The Unit's 3-minute protection has been activated	Wait three minutes after restarting the unit
	Timer is activated	Turn timer off
The unit starts and stops frequently	There's too much or too little refrigerant in the system	Check for leaks and recharge the system with refrigerant.
	Incompressible gas or moisture has entered the system.	Evacuate and recharge the system with refrigerant
	The compressor is broken	Replace the compressor
	The voltage is too high or too low	Install a manostat to regulate the voltage
Poor heating performance	The outdoor temperature is extremely low	Use auxiliary heating device
	Cold air is entering through doors and windows	Make sure that all doors and windows are closed during use
	Low refrigerant due to leak or long-term use	Check for leaks, re-seal if necessary and top off refrigerant
Indicator lamps continue flashing	<p>The unit may stop operation or continue to run safely. If the indicator lamps continue to flash or error codes appear, wait for about 10 minutes. The problem may resolve itself.</p> <p>If not, disconnect the power, then connect it again. Turn the unit on.</p> <p>If the problem persists, disconnect the power and contact your nearest customer service center.</p>	
Error code appears in the window display of indoor unit: <ul style="list-style-type: none"> • E0, E1, E2... • P1, P2, P3... • F1, F2, F3... 		

Troubleshooting

NOTE: If your problem persists after performing the checks and diagnostics above, turn off your unit immediately and contact an authorized service center.

European Disposal Guidelines

5

This appliance contains refrigerant and other potentially hazardous materials. When disposing of this appliance, the law requires special collection and treatment. Do not dispose of this product as household waste or unsorted municipal waste.

When disposing of this appliance, you have the following options:

- Dispose of the appliance at designated municipal electronic waste collection facility.
- When buying a new appliance, the retailer will take back the old appliance free of charge.
- The manufacturer will take back the old appliance free of charge.
- Sell the appliance to certified scrap metal dealers.

Special notice

Disposing of this appliance in the forest or other natural surroundings endangers your health and is bad for the environment. Hazardous substances may leak into the ground water and enter the food chain.



The design and specifications are subject to change without prior notice for product improvement. Consult with the sales agency or manufacturer for details.



auratsu'

EN

AIR CONDITIONER REMOTE CONTROLLER

Owner's Manual

Thank you for choosing our product.
For proper operation, please read and keep this manual carefully.

Table of Contents

Remote Controller Specifications	67
Handling the Remote Controller	68
Buttons and Functions	69
Remote Screen Indicators	71
How to Use Basic Functions	72
How to Use Advanced Functions	75

SPECIAL NOTE

- Button designs on your unit may differ slightly from the example shown.
- If the indoor unit does not have a particular function, pressing that function's button on the remote control will have no effect.
- When there are wide differences between "Remote controller Manual" and "USER'S MANUAL" on function description, the description of "USER'S MANUAL" shall prevail.

Remote Controller Specifications

Model	RG10B(F)/BGEF, RG10B(F1)/BGEFU1, RG10B1(F)/BGEF, RG10B2(F)/BGCEF, RG10B10(F)/BGEF, RG10B(H)/BGEF, RG10B(H1)/BGEFU1, RG10B1(H)/BGEF, RG10B2(H)/BGCEF, RG10B10(H)/BGEF, RG10B(G)/BGEF, RG10B(G1)/BGEFU1, RG10B1(G)/BGEF, RG10B2(G)/BGCEF, RG10B10(G)/BGEF, RG10Y1(F)/BGEF, RG10Y1(H)/BGEF, RG10Y1(G)/BGEF
Rated Voltage	3.0V(Dry batteries R03/LR03×2)
Signal Receiving Range	8m
Environment	-5°C~60°C(23°F~140°F)

NOTE: For model of RG10Y1(F/H/G)/BGEF, If the unit is turned off under COOL, AUTO or DRY mode with the set temperature less than 24°C, the set temperature will be automatically set to 24°C when you turn on the unit again. If the unit is turned off under HEAT mode with the set temperature more than 24°C, the set temperature will be automatically set to 24°C when you turn on the unit again.

Quick Start Guide

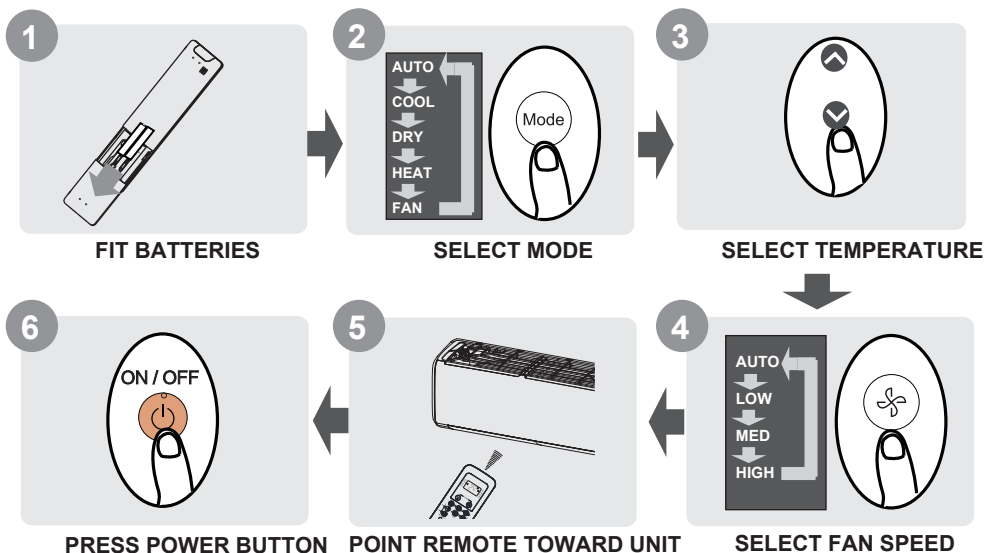

NOT SURE WHAT A FUNCTION DOES?

Refer to the **How to Use Basic Functions** and **How to Use Advanced Functions** sections of this manual for a detailed description of how to use your air conditioner.

Handling the Remote Controller

Inserting and Replacing Batteries

Your air conditioning unit may come with two batteries (some units). Put the batteries in the remote control before use.

1. Slide the back cover from the remote control downward, exposing the battery compartment.
2. Insert the batteries, paying attention to match up the (+) and (-) ends of the batteries with the symbols inside the battery compartment.
3. Slide the battery cover back into place.

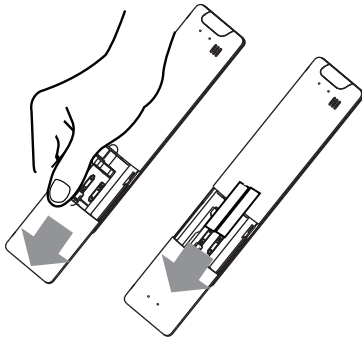

BATTERY NOTES

For optimum product performance:

- Do not mix old and new batteries, or batteries of different types.
- Do not leave batteries in the remote control if you don't plan on using the device for more than 2 months.



BATTERY DISPOSAL

Do not dispose of batteries as unsorted municipal waste. Refer to local laws for proper disposal of batteries.

TIPS FOR USING REMOTE CONTROL

- The remote control must be used within 8 meters of the unit.
- The unit will beep when remote signal is received.
- Curtains, other materials and direct sunlight can interfere with the infrared signal receiver.
- Remove batteries if the remote will not be used more than 2 months.

NOTES FOR USING REMOTE CONTROL

The device could comply with the local national regulations.

- In Canada, it should comply with CAN ICES-3(B)/NMB-3(B).
- In USA, this device complies with part 15 of the FCC Rules. Operation is subject to the following two conditions:
 - (1) This device may not cause harmful interference, and
 - (2) this device must accept any interference received, including interference that may cause undesired operation.

This equipment has been tested and found to comply with the limits for a Class B digital device, pursuant to part 15 of the FCC Rules. These limits are designed to provide reasonable protection against harmful interference in a residential installation. This equipment generates, uses and can radiate radio frequency energy and, if not installed and used in accordance with the instructions, may cause harmful interference to radio communications. However, there is no guarantee that interference will not occur in a particular installation. If this equipment does cause harmful interference to radio or television reception, which can be determined by turning the equipment off and on, the user is encouraged to try to correct the interference by one or more of the following measures:

- Reorient or relocate the receiving antenna.
- Increase the separation between the equipment and receiver.
- Connect the equipment into an outlet on a circuit different from that to which the receiver is connected.
- Consult the dealer or an experienced radio/TV technician for help.
- Changes or modifications not approved by the party responsible for compliance could void user's authority to operate the equipment.

Buttons and Functions

Before you begin using your new air conditioner, make sure to familiarize yourself with its remote control. The following is a brief introduction to the remote control itself. For instructions on how to operate your air conditioner, refer to the **How to Use Basic Functions** section of this manual.

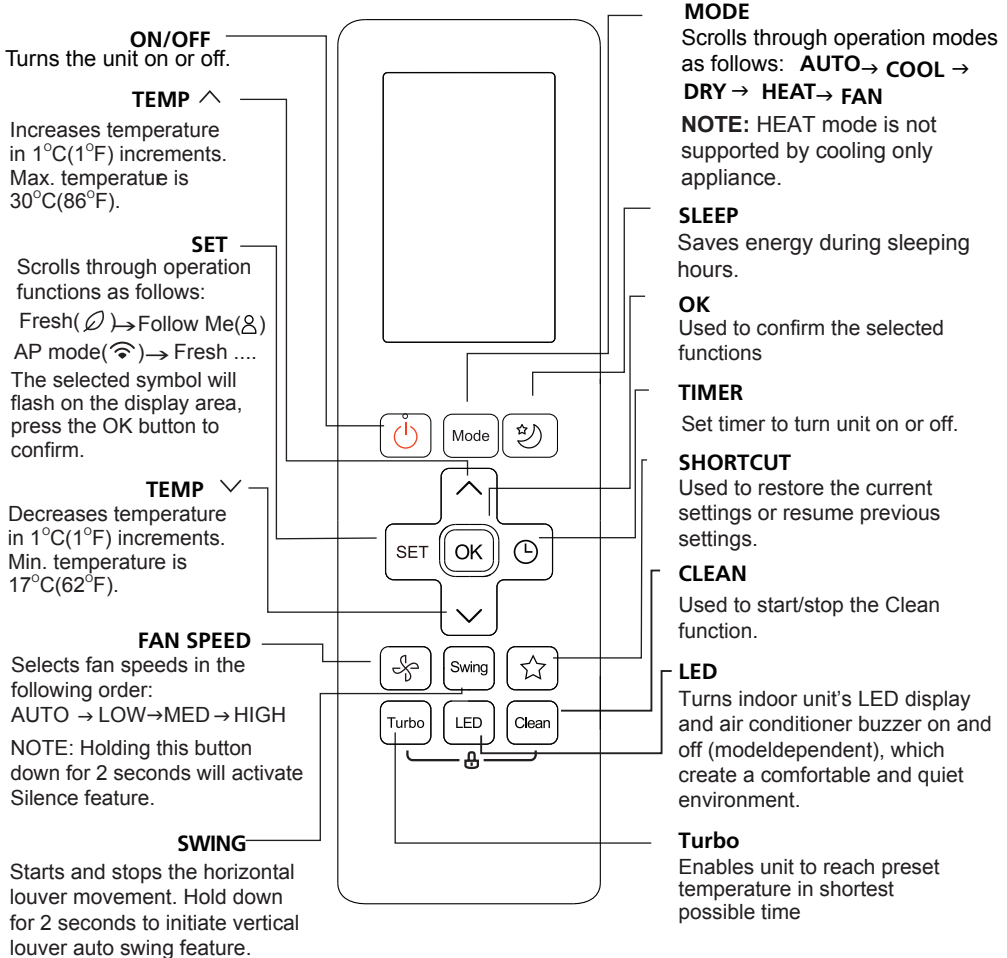

Model: RG10B(F/H/G)/BGEF & RG10B(F1/H1/G1)/BGEFU1, RG10Y1(F/H/G)/BGEF
(Fresh feature is not available)
RG10B10(F/H/G)/BGEF(20-28°C)
RG10B2(F/H/G)/BGCEF(Cooling only model, AUTO mode and HEAT mode are not available)

NOTE: For model of **RG10B(F1/H1/G1)/BGEFU1**, press together ^ & v buttons at the same time for 3 seconds will alternate the temperature display between the °C & °F scale.

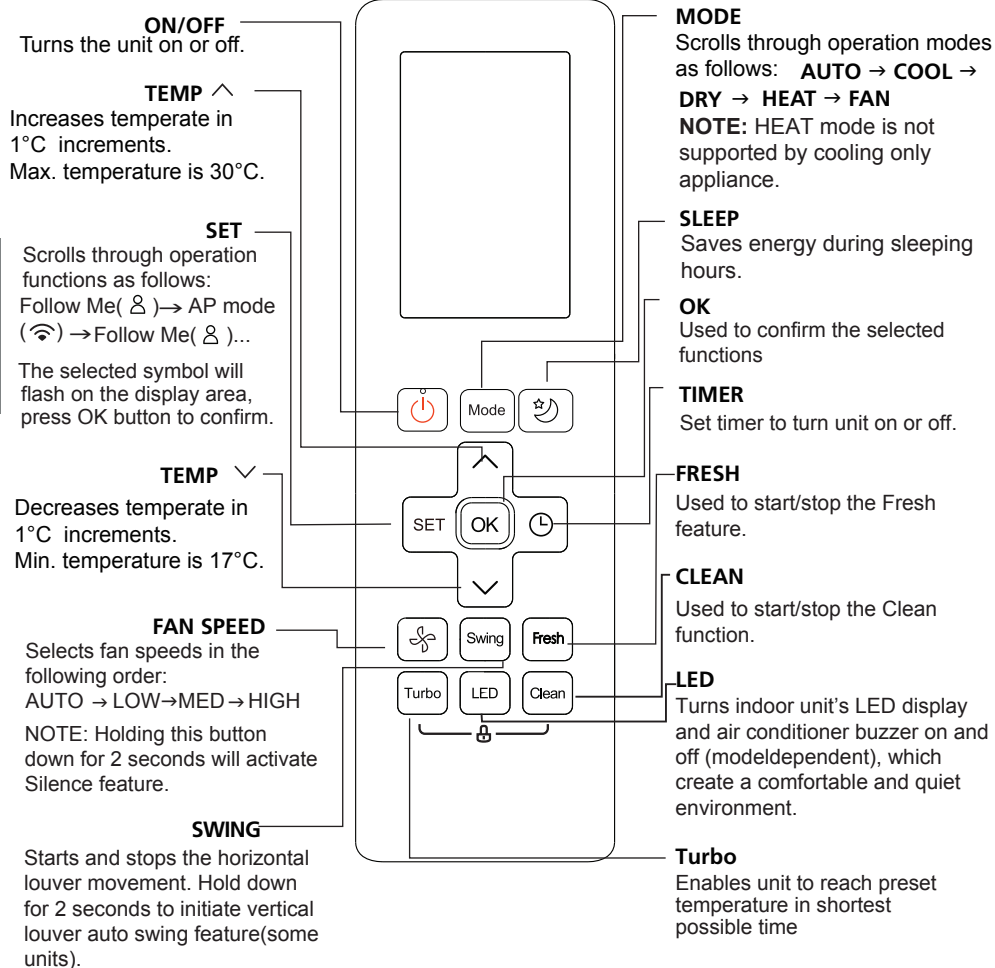

Model: RG10B1(F/H/G)/BGEF

Remote Screen Indicators

Information are displayed when the remote controller is power up.

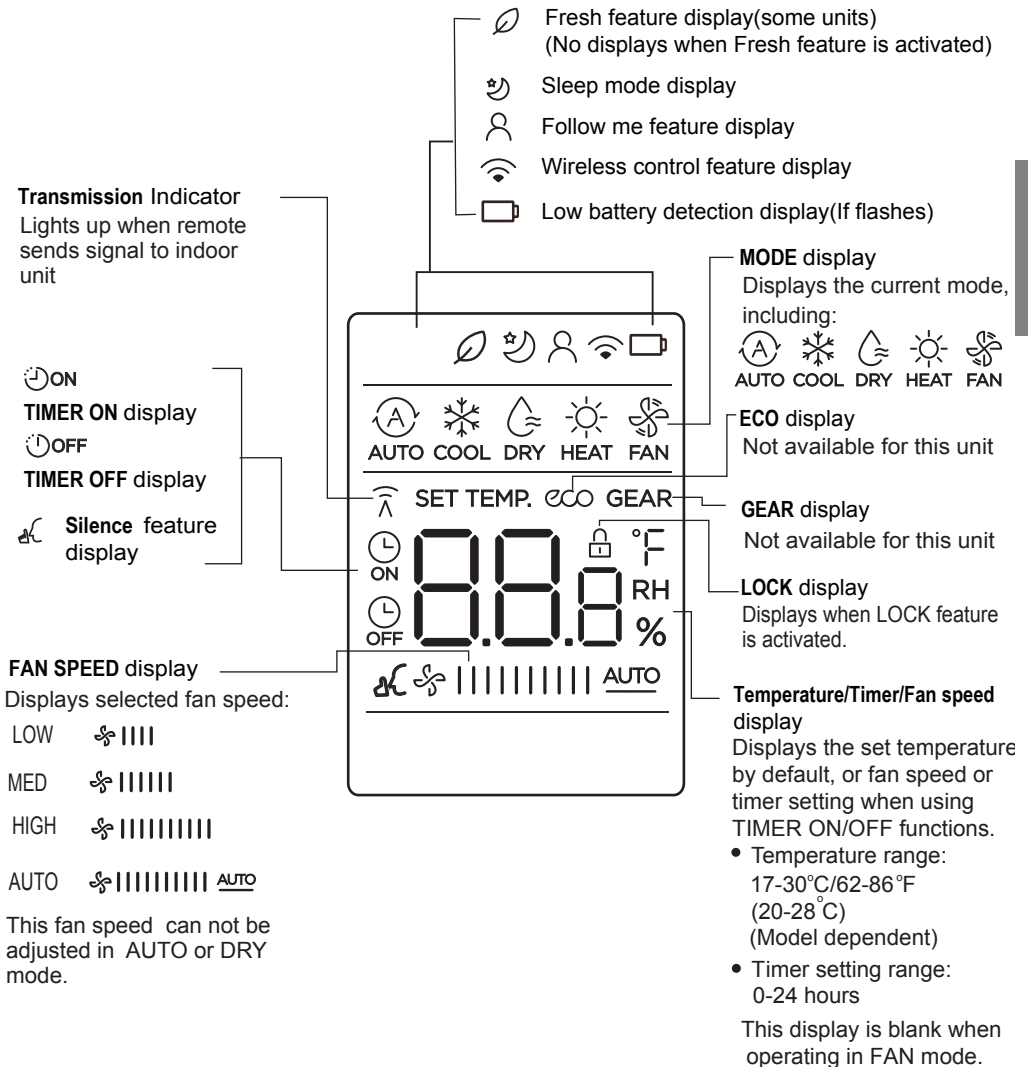

NE

Note:

All indicators shown in the figure are for the purpose of clear presentation. But during the actual operation, only the relative function signs are shown on the display window.

How to Use Basic Functions

Basic operation

ATTENTION! Before operation, please ensure the unit is plugged in and power is available.

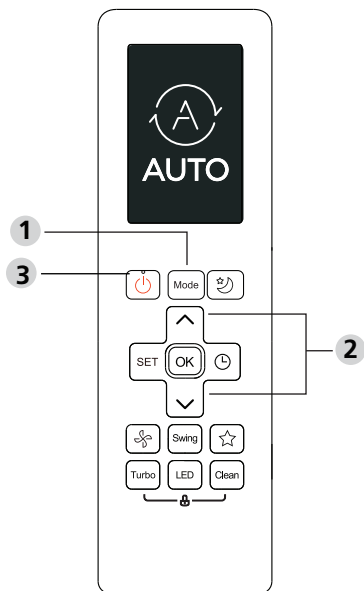

COOL Mode

1. Press the **MODE** button to select **COOL** mode.
2. Set your desired temperature using the **TEMP** \wedge or **TEMP** \vee button.
3. Press **FAN** button to select the fan speed: AUTO, LOW, MED or HIGH.
4. Press the **ON/OFF** button to start the unit.

SETTING TEMPERATURE

The operating temperature range for units is 17-30°C (62-86°F)/20-28°C.

You can increase or decrease the set temperature in 1°C (1°F) increments.

AUTO Mode

In AUTO mode, the unit will automatically select the COOL, FAN, or HEAT operation based on the set temperature.

1. Press the **MODE** button to select **AUTO**.
2. Set your desired temperature using the **TEMP** \wedge or **TEMP** \vee button.
3. Press the **ON/OFF** button to start the unit.

NOTE: FAN SPEED can't be set in AUTO mode.

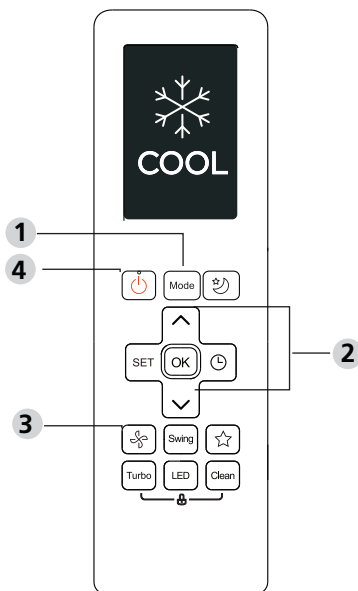

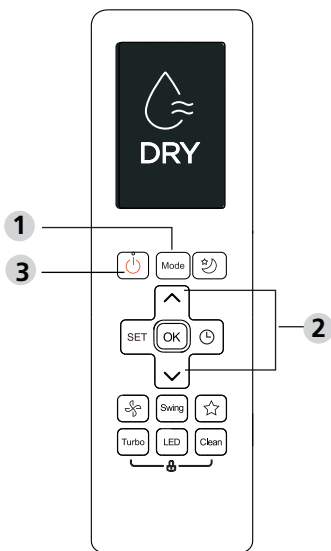

DRY Mode (dehumidifying)

1. Press the **MODE** button to select **DRY**.
2. Set your desired temperature using the **TEMP ^** or **TEMP v** button.
3. Press the **ON/OFF** button to start the unit.

NOTE:FAN SPEED cannot be changed in DRY mode.

FAN Mode

1. Press the **MODE** button to select **FAN** mode.
2. Press **FAN** button to select the fan speed: **AUTO**, **LOW**, **MED** or **HIGH**.
3. Press the **ON/OFF** button to start the unit.

NOTE:You can't set temperature in FAN mode. As a result, your remote control's LCD screen will not display temperature.

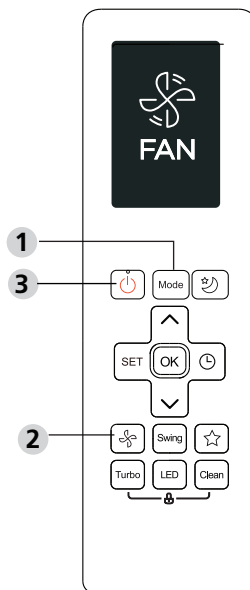

HEAT Mode

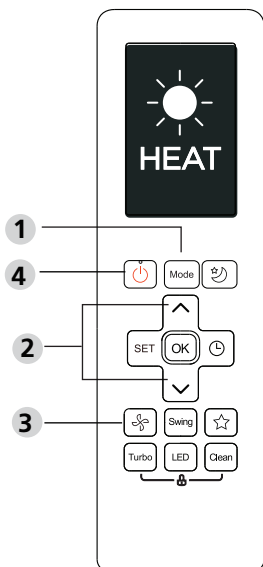

1. Press the **MODE** button to select **HEAT** mode.
2. Set your desired temperature using the **TEMP ^** or **TEMP v** button.
3. Press **FAN** button to select the fan speed: **AUTO**, **LOW**, **MED** or **HIGH**.
4. Press the **ON/OFF** button to start the unit.

NOTE: As outdoor temperature drops, the performance of your unit's HEAT function may be affected. In such instances, we recommend using this air conditioner in conjunction with other heating appliances.

Setting the TIMER

TIMER ON/OFF - Set the amount of time after which the unit will automatically turn on/off.

TIMER ON setting

Press TIMER button to initiate the ON time sequence.



Press Temp. up or down button for multiple times to set the desired time to turn on the unit.



Point remote to unit and wait 1sec, the TIMER ON will be activated.



TIMER OFF setting

Press TIMER button to initiate the OFF time sequence.



Press Temp. up or down button for multiple times to set the desired time to turn off the unit.



Point remote to unit and wait 1sec, the TIMER OFF will be activated.



NOTE:

- When setting the TIMER ON or TIMER OFF, the time will increase by 30 minutes increments with each press, up to 10 hours. After 10 hours and up to 24, it will increase in 1 hour increments. (For example, press 5 times to get 2.5h, and press 10 times to get 5h.) The timer will revert to 0.0 after 24.
- Cancel either function by setting its timer to 0.0h.

TIMER ON & OFF setting(example)

Keep in mind that the time periods you set for both functions refer to hours after the current time.

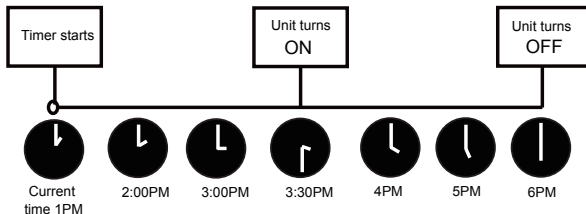
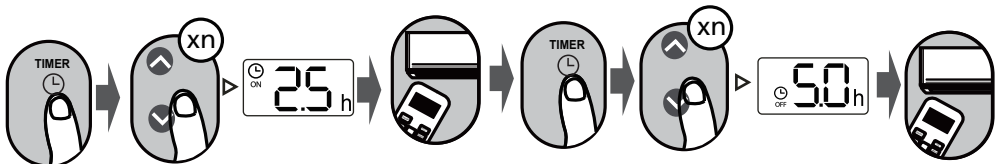

Example: If current timer is 1:00PM, to set the timer as above steps, the unit will turn on 2.5h later (3:30PM) and turn off at 6:00PM.

How to Use Advanced Functions

Swing function

Press Swing button

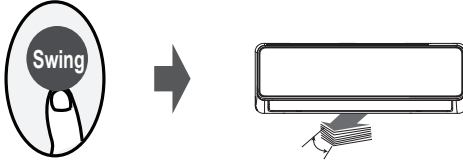

The horizontal louver will swing up and down automatically when pressing Swing button. Press again to make it stop.

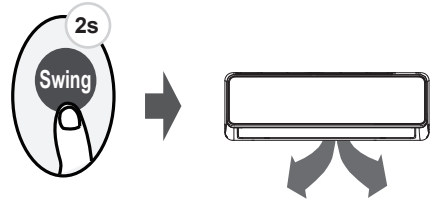

Keep pressing this button more than 2 seconds, the vertical louver swing function is activated. (Model dependent)

SHORTCUT function

Press SHORTCUT button

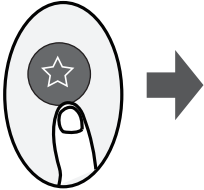

Push this button when remote controller is on, the system will automatically revert back to the previous settings including operating mode, setting temperature, fan speed level and sleep feature (if activated).

If pushing more than 2 seconds, the system will automatically restore the current operation settings including operating mode, setting temperature, fan speed level and sleep feature (if activated).

TURBO Function

Press TURBO button

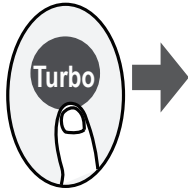

When you select Turbo feature in COOL mode, the unit will blow cool air with strongest wind setting to jump-start the cooling process.

When you select Turbo feature in HEAT mode, for units with Electric heat elements, the Electric HEATER will activate and jump-start the heating process.

Clean Function

Press CLEAN button

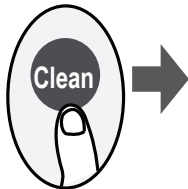

Airborne bacteria can grow in the moisture that condenses around heat exchanger in the unit. With regular use, most of this moisture is evaporated from the unit. By pressing the CLEAN button, your unit will clean itself automatically. After cleaning, the unit will turn off automatically. Pressing the CLEAN button mid-cycle will cancel the operation and turn off the unit. You can use CLEAN as often as you like.

Note: You can only activate this function in COOL or DRY mode.

LED DISPLAY

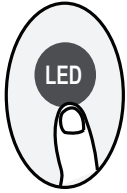

Press LED button

Press this button to turn on and turn off the display on the indoor unit.

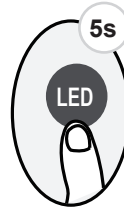

Press this button more than 5 seconds (some units)

Keep pressing this button more than 5 seconds, the indoor unit will display the actual room temperature. Press more than 5 seconds again will revert back to display the setting temperature.

EN

LOCK function

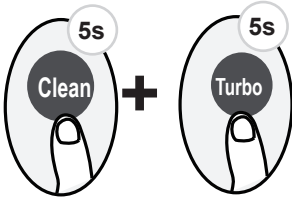

Press together **Clean** button and **Turbo** button at the same time more than 5 seconds to activate Lock function. All buttons will not respond except pressing these two buttons for two seconds again to disable locking.

Silence function



Keep pressing Fan button for more than 2 seconds to activate/disable Silence function (some units).

Due to low frequency operation of compressor, it may result in insufficient cooling and heating capacity. Press ON/OFF, Mode, Sleep, Turbo or Clean button while operating will cancel silence function.

FP function

Press this button 2 times during one second under HEAT Mode and setting temperature of 17°C/62°F or 20°C (for model of RG10B10(F/H/G)/BGEF).



The unit will operate at high fan speed (while compressor on) with temperature automatically set to 8°C/46°F.

Note: This function is for heat pump air conditioner only.

Press this button 2 times during one second under HEAT Mode and setting temperature of 17°C/62°F or 20°C (for model RG10B10(F/H/G)/BGEF) to activate FP function. Press On/Off, Sleep, Mode, Fan and Temp. button while operating will cancel this function.

auratsu'

SMART AC KIT

EN

Owner's Manual

IMPORTANT NOTE:

Read the manual carefully before installing or connecting your Smart kit. Make sure to save this manual for future reference.

CONTENS

1. Specification.....	82
2. Precautions.....	82
3. Download and install app.....	83
4. Install the smart kit.....	83
5. User registration.....	84
6. Network configuration.....	85
7. How to use app.....	89
8. Special functions.....	89
9. Cautions.....	93

DECLARATION OF CONFORMITY

Hereby, we declare that this AC is in compliance with the essential requirements and other relevant provisions of Directive 1999/5/EC. The declaration of conformity may be consulted with sales agent.

EN

1. SPECIFICATION

Model: OSK102

Standard: IEEE 802.11b/g/n

Antenna Type: Wxternal omnidirectional Antenna

Frequency: WIFI 2.4G

Maximum Transmitted Power: Max. 15 dBm

Operation Temperature: 0°C~45°C/32°F~113°F

Operation Humidity: 10%~85%

Power Input: DC 5V/300 Ma

2. PRECAUTIONS

Applicable system: IOS, Android (Suggest:IOS 7.0, Android 4.0).

NOTE:

- Due to special situation may be occurred, we explicitly claims below: Not all of the Andriod and IOS system are compatible with APP. We will not be responsible for any issue as a result of the incompatibility.

Wireless safety strategy

- Smart kit only support WPA-PSK/WPA2-PSK encryption and none encryption . WPA-PSK/ WPA2-PSK encryption is recommended.

Caution

- Please Check The Service Website For More Information.
- Smart Phone camera needs to be 5 million pixels or above to make sure scan QR code well.
- Due to different network situation, sometimes, request time-out could happen, thus, it is necessary to do network configuration again.

- Due to different network situation, control process may return time-out sometimes. If this situation occurs, the display between board and App may not be the same, please do not feel confused.

NOTE: Company will not be liable for any issues and problems caused by Internet, Wi-Fi Router and Smart Devices. Please contact the original provider to get further help.

3. DOWNLOAD AND INSTALL APP

Caution: QR Code A and QR Code B is only available for downloading APP.

QR Code A



QR Code B



- Android Phone users: scan QR Code A or go to google play, search ,Nethome Plus' app and download it.
- Iphone Users: scan QR Code B or go to App Store, search ,Nethome Plus' app and download it.

4. INSTALL THE SMART KIT

1. Remove the protective cap of the smart kit.

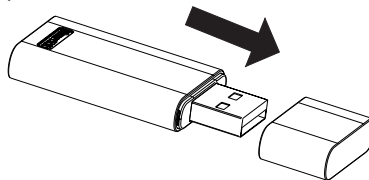

2. Open the front panel and insert the smart kit into the reserved interface.

3. Attach the QR code packed with SMART KIT to the side panel of the machine, ensure it is convenient to be scanned by the mobile phone. Alternatively, user can take picture of the QR Code and save it into their own phone.

WARNING: This interface is only compatible with SMART KIT provided by the manufacturer

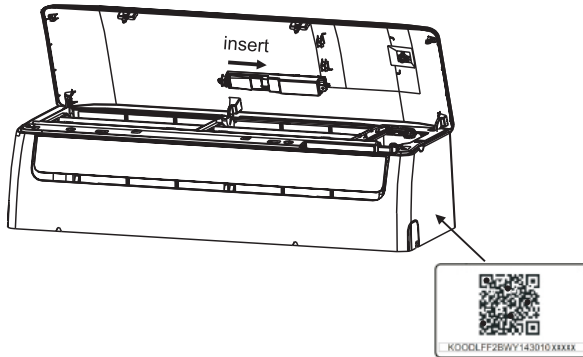

5. USER REGISTRATION

- Please ensure your mobile device is connected to Wifi router. Also, the Wifi router has already connected to Internet before doing user registration and network configuration.
- It is better to log in your email box and active your registration account by clicking link in case you forget the password.

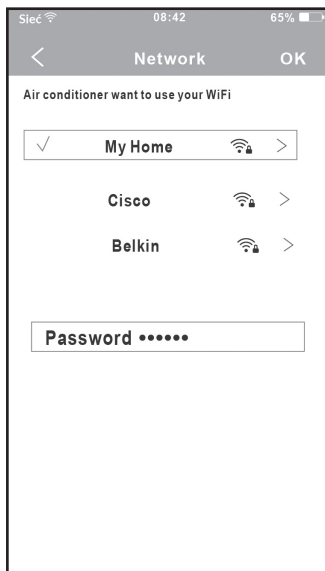

1. Click "Create Account".

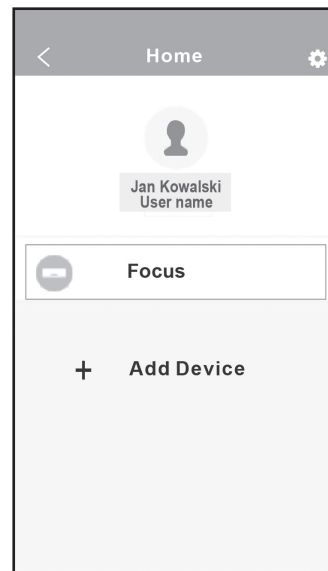

2. Enter your email address and password, and then click "Registration".

6. NETWORK CONFIGURATION

Caution:

- It is necessary to forget any other around network and make sure the Android or IOS device just connect to the WIFI network you want to configure.
- Make sure the Android or IOS device WIFI function works well and can be connected back to your original WIFI network automatically.

Kindly reminder:

When AC enters into AP mode, the air-conditioning remote controller can't control it. It is necessary to finish network configuration or power the AC again in order to control it. Alternatively, you need to wait 8 minutes to let the AC quit AP mode automatically.

USING ANDROID DEVICE TO DO NETWORK CONFIGURATION

1. Make sure your mobile device has already been connected to the wifi network which you want to use. Also, you need to forget other irrelative wifi network in case it influences your configuration process.
2. Disconnect the power supply of AC.
3. Connect the power supply of AC, and seven times press the „LED” button in the remote control.
4. When the AC displays AP , it means that the AC WIFI has already entered into AP Mode.

Some type of AC do not need the **2** step to be in AP mode.

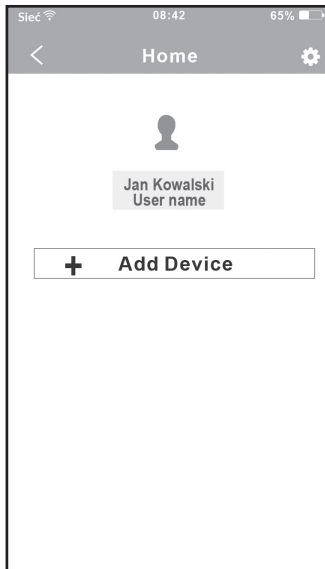

5. Press “+Add Device”.



6. Scan QR Code which 9 is packed with smart kit.

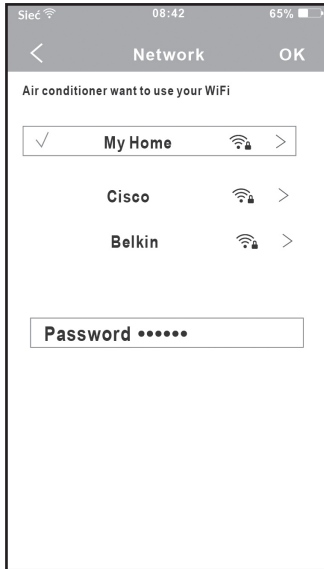

7. Select your own WiFi network, for example My Home (the picture is only for reference).
8. Enter your own WiFi router password and click OK.

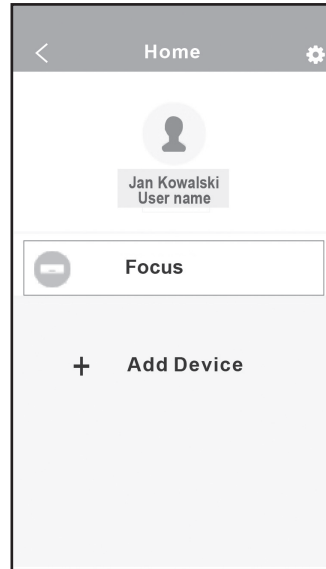

9. Configuration Success, you can see the device on the list.

USING IOS DEVICE TO DO NETWORK CONFIGURATION

1. Mak sure your mobile device has already been connected to the wifi network which you want to use. Also, you need to forget other irrelative wifi network in case it influences your cofiguration process.
2. Disconnect the power supply of AC(some units).
3. Connect the power supply of AC, and continuously press the digital display button or do not disturb button seven times in 3 minutes.
4. When the AC displays "AP" , it means that the AC WIFI has already entered into AP Mode.

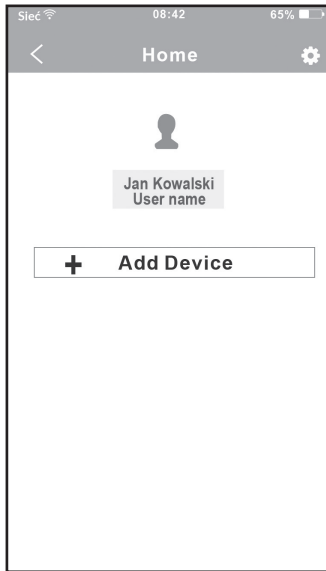

5. Press "+Add Device".



6. Scan QR Code which 9 is packed with smart kit.

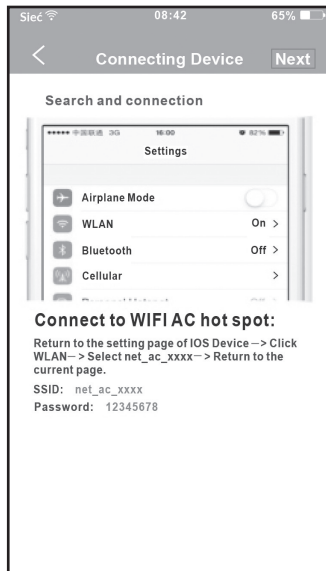

7. Read the instruction above and press the Home button to return to the device interface.

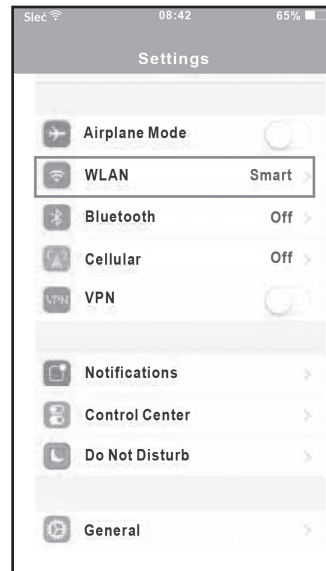

8. Click settings to enter the setting page, select WLAN/WIFI.

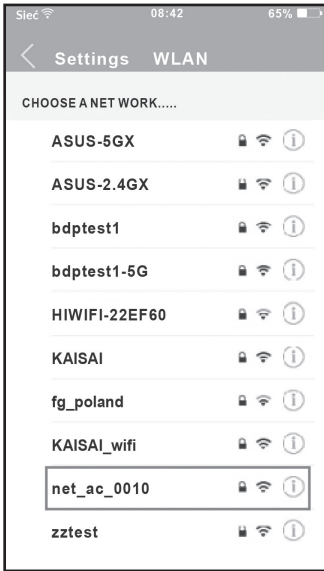

10. Choose net_ac_XXXX.

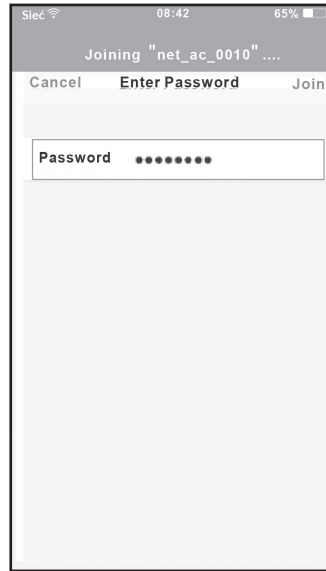

10. Type default password: 12345678 and click "Join".

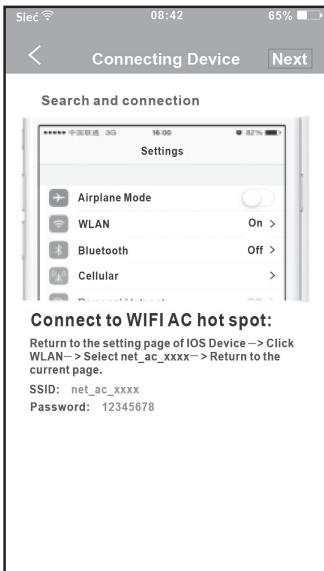

11. Return to APP and click Next.



12. Select your own WiFi network, for example My Home (the picture is only for reference).
13. Enter your own WiFi router password and click OK.

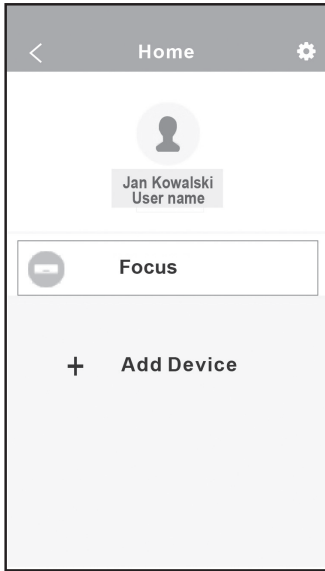

14. Configuration Success, you can see the device on the list.

NOTE:

When finishing network configuration, APP will display success cue words on the screen.

Due to different internet environment, it is possible that the device status still display offline. If this situation occurs, it is necessary to pull and refresh the device list on the APP and make sure the device status become on-line. Alternatively, user can turn off the AC power and turn on it again, the device status will become online after few minutes.

7. HOW TO USE APP

Please ensure both your mobile device and air conditioner are connected to the Internet before using app to control the air conditioner via internet, please follow the next steps:

EN

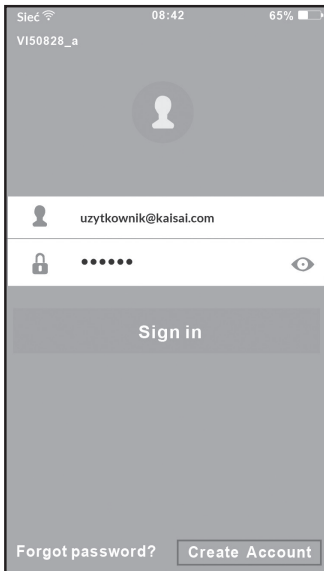

1. Type your own account and password, Click "Sign in".

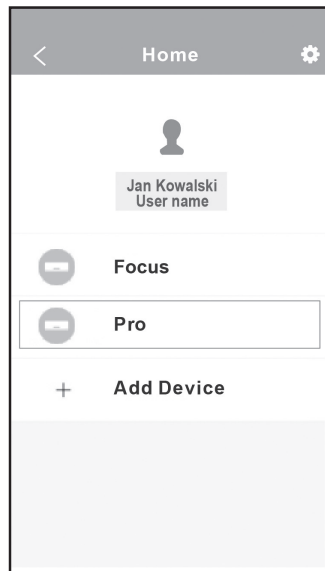

2. Select the target air conditioner to enter into the main control interface.

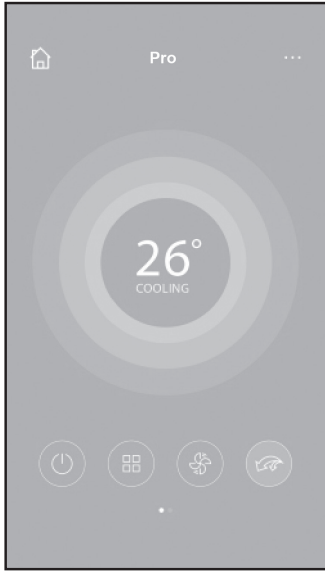

3. Thus, user can control air conditioners on/off status, operation mode, temperature, fan speed and so on.

NOTE:

Not all the function of the APP is available on air conditioner. For example: ECO, Turbo, Left and Right Swing, Up and Down swing function, please check the user manual to find more information

8. SPECIAL FUNCTIONS

Including: Timer on, Timer off, 8OC Heat, Sleep, Check.

NOTE: If the air conditioner do not support the above function, the function will be hidden from the function list.

Timer on/Timer off

Weekly, user can make an appointment to turn on or off AC on specific time. User also can choose circulation to keep the AC under schedule control every week.

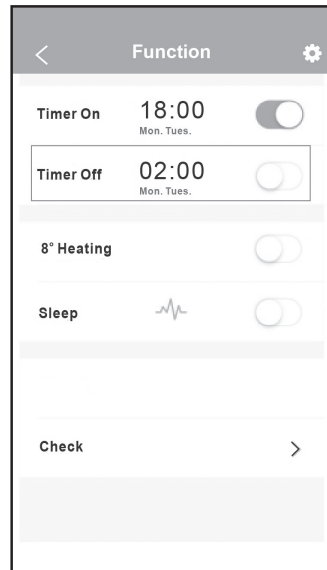
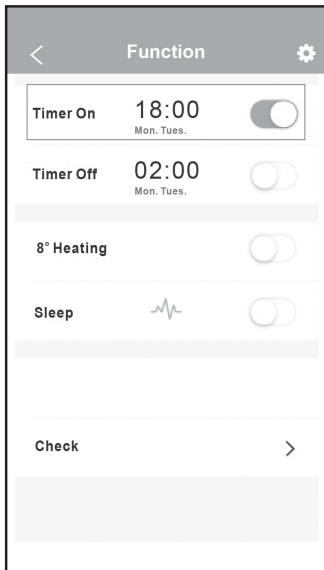

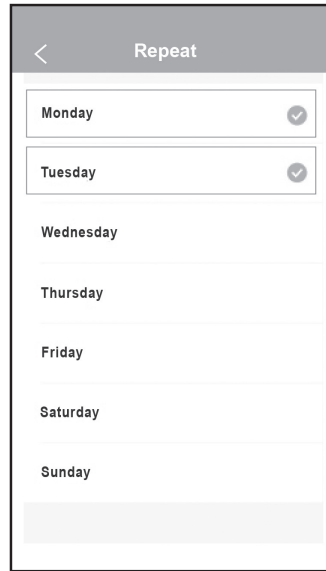
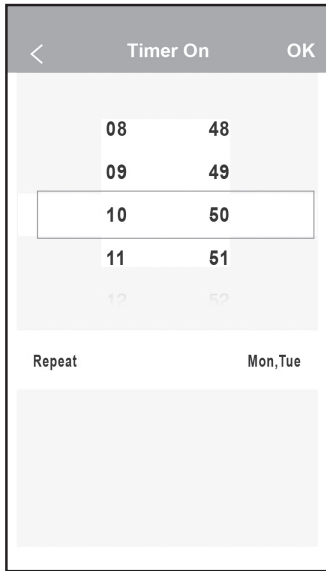

8°C HEAT

User can let the AC run under 8°C Heat by one-click. When people go outside, this function can protect your furniture from frost damage.

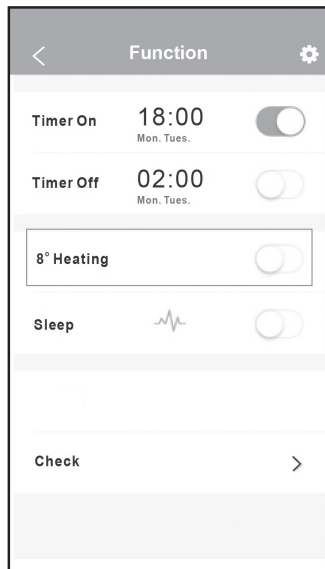



auratsu'

SPLIT-WANDKLIMAANLAGE

Bedienungsanleitung

DE

Vielen Dank, dass Sie sich für unser Produkt entschieden haben.

Um es ordnungsgemäß zu bedienen, lesen Sie diese Bedienungsanleitung und bewahren sie zum späteren Nachschlagen auf.

Inhalt

Bedienungsanleitung

0 Sicherheitsvorkehrungen 96

1 Parameter und Funktionen 98



3	Instandhaltung und Wartung	104
4	Fehlerbehebung	106
5	Europäische Richtlinien zur Entsorgung	110

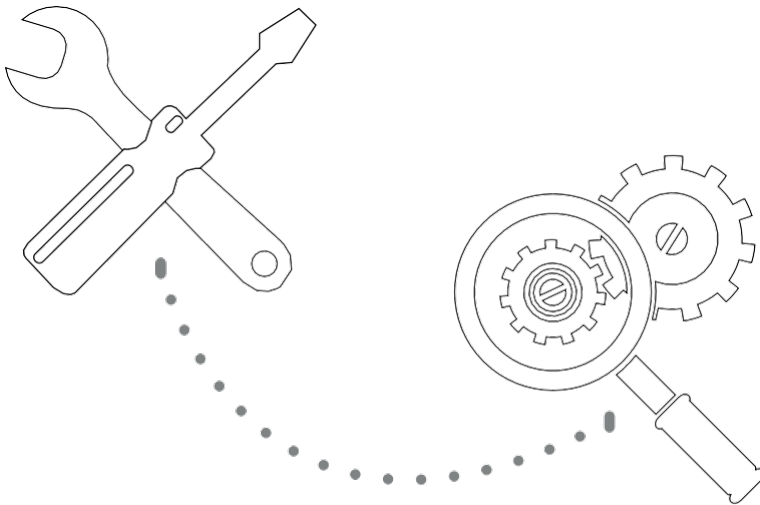

ACHTUNG: Brandgefahr /
brennbare Materialien

WARNUNG: Die Wartung ist gemäß den Empfehlungen des Geräteherstellers durchzuführen. Mit Wartungs- und Reparaturarbeiten sind qualifizierte Servicetechniker zu beauftragen, die mit dem Umgang mit brennbaren Kältemitteln vertraut sind. Weitere Informationen zur Wartung finden Sie im Installationshandbuch „Installation Manual“.

Sicherheitsvorkehrungen

Lesen Sie die Sicherheitsvorkehrungen vor der Installation

Eine fehlerhafte Installation durch Nichtbeachtung der Anweisungen kann zu schwerwiegenden Schäden oder Verletzungen führen.

Die Schwere möglicher Schäden oder Verletzungen wird zweierlei klassifiziert: als **WARNUNG** oder **ACHTUNG**.



WARNUNG

Dieses Symbol zeigt an, dass eine Nichtbeachtung der Anweisungen zu schweren Verletzungen oder zum Tode führen kann



ACHTUNG

Dieses Symbol bedeutet, dass die Nichtbeachtung der Anweisungen zu leichten Körperverletzungen oder zu Geräte- bzw. Sachschäden führen kann.

WARNUNG

Dieses Gerät darf von Kindern ab dem Alter von 8 Jahren sowie von Personen mit eingeschränkten körperlichen, sensorischen oder geistigen Fähigkeiten bzw. fehlenden Kenntnissen und Erfahrungen nur dann verwendet werden, wenn sie beaufsichtigt werden oder über die sichere Verwendung des Gerätes belehrt worden sind und die potentiellen Gefahren verstehen. Kinder dürfen mit dem Gerät nicht spielen. Die Reinigung und Wartung darf von Kindern ohne Aufsicht nicht vorgenommen werden.

WARNUNGEN FÜR MONTAGEARBEITEN

- Lassen Sie diese Klimaanlage von einem autorisierten Händler installieren. Fehlerhafter Einbau kann zum Wasseraustritt, elektrischen Schlag oder Brand führen.
- Sämtliche Reparaturen, Wartungs- und Umbauarbeiten an dieser Anlage müssen von einem autorisierten Servicetechniker durchgeführt werden. Unsachgemäße Reparaturen können zu schweren Verletzungen oder dem Defekt der Anlage führen.

WARNUNGEN FÜR DEN BETRIEB DES GERÄTS

- Falls eine ungewöhnliche Situation entsteht (wie ein Brandgeruch), schalten Sie die Anlage sofort aus und ziehen den Stecker. Fragen Sie Ihren Händler für weitere Schritte, um elektrischen Schlag, Brand und Verletzungen zu vermeiden.
- Stecken Sie Finger, Stäbe oder andere Gegenstände **nicht** in den Lufteinlass bzw. -auslass. Dies könnte zu Körperverletzungen führen, da sich der Lüfter schnell drehen kann
- Verwenden Sie brennbare Aerosole wie Haarlack oder Sprayfarbe **nicht** in der Nähe der Anlage. Dies könnte zum Auslösen eines Brandes führen.
- Betreiben Sie die Klimaanlage **nicht** in der Nähe von Stellen, wo brennbare Gase austreten können. Gasaustritte um die Anlage können zur Explosion führen.
- Betreiben Sie die Klimaanlage **nicht** in Feuchträumen (z.B. Bad oder Waschraum). Dies könnte zum elektrischen Schlag und zur Beschädigung der Anlage führen.
- Stehen Sie **nicht** längere Zeit direkt im kalten Luftstrom.

ELEKTRISCHE WARNUNGEN

- Verwenden Sie nur vorgegebene Versorgungskabel. Falls die Leitung beschädigt wird, muss sie vom Hersteller oder einem zertifizierten Servicetechniker ersetzt werden.
- Halten Sie die Versorgungsleitung sauber. Entfernen Sie Staub und Schmutz, der sich am Kabel oder um den Stecker ansammelt. Verschmutzte Stecker können Brand oder elektrischen Schlag verursachen.
- **Ziehen Sie** zum Lösen des Steckers **nicht** am Netzkabel. Halten Sie den Stecker gut fest und ziehen ihn aus der Steckdose. Direktes Ziehen am Kabel kann es beschädigen bzw. zum Brand oder elektrischen Schlag führen.
- **Nicht zulässig** ist das Einsetzen von Verlängerungskabeln, manuelles Verlängern des Versorgungskabels bzw. das Anschließen anderer Geräte an die gleiche Steckdose wie die Klimaanlage. Ungenaue elektrische Verbindungen, schlechte Isolierung und unzureichende Spannung können zum Brand führen.

WARNUNGEN FÜR REINIGUNG UND WARTUNG

- Schalten Sie die Anlage aus und ziehen den Stecker, bevor Sie sie reinigen. Andernfalls besteht die Gefahr eines elektrischen Schlages.
- **Reinigen Sie** die Klimaanlage **nicht** mit zu viel Wasser.
- **Reinigen Sie** die Klimaanlage **nicht** mit brennbaren Reinigungsmitteln. Solche Mittel können zum Brand oder einer Verformung des Gehäuses führen.



ACHTUNG

- Wenn die Klimaanlage zusammen mit anderen Brennern oder Heizgeräten verwendet wird, sorgen Sie für eine gute Belüftung des Raumes, um Sauerstoffmangel zu vermeiden.
- Schalten Sie die Klimaanlage aus und trennen Sie sie von der Versorgung, wenn Sie die Anlage längere Zeit nicht benutzen.
- Schalten Sie die Anlage bei Gewitter aus und ziehen den Stecker.
- Achten Sie darauf, dass Kondenswasser ungehindert von der Anlage ablaufen kann.
- **Bedienen Sie** die Klimaanlage **nicht** mit nassen Händen. Dies könnte zum elektrischen Schlag führen.
- Verwenden Sie die Anlage **ausschließlich bestimmungsgemäß**.
- **Klettern Sie nicht** auf die Außeneinheit und legen keine Gegenstände dorthin.
- **Lassen Sie** die Klimaanlage **nicht** längere Zeit bei sehr hoher Feuchtigkeit, bei geöffneten Türen oder Fenstern laufen.

Parameter und Funktionen

1

Teile der Anlage

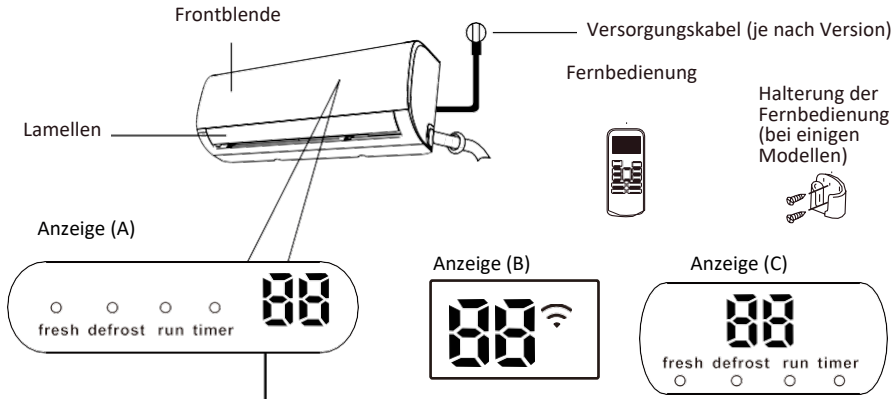

„fresh“ Funktion FRESH ein (bei einigen Modellen).

„defrost“ Abtauung ein

„run“ Gerät ein, Betrieb.

„timer“ aktiv, voreingestellter Timer.

„88“ nicht in allen Geräten verfügbar.

Bei aktivierter ECO-Funktion (bei einigen Modellen) erscheint auf dem Display '88' schrittweise das Symbol – E – C – 0 – Temperatureinstellung – E... in Abständen von einer Sekunde.

In anderen Betriebsarten zeigt das Gerät den Temperatursollwert an. Im Lüfterbetrieb zeigt das Gerät die Raumtemperatur an. Bei einer Störung erscheint der Fehlercode.

„01“ wird für 3 Sekunden angezeigt, wenn:

- der Timer der Einschaltzeit (TIMER ON) eingestellt wurde;
- die Funktionen FRESH, SWING, TURBO oder SILENCE aktiviert wurden.

„0F“ wird für 3 Sekunden angezeigt, wenn:

- der Timer der Abschaltzeit (TIMER OFF) eingestellt wurde;
- die Funktionen FRESH, SWING, TURBO oder SILENCE deaktiviert wurden.

„eF“ – aktivierte Funktion zur Verhinderung der Kaltluftströmung

„dF“ – beim Auftauen

„Sc“ – während der Selbstreinigung des Gerätes

„FP“ – aktivierte Frostschutzfunktion

Bedeutung der angezeigten Codes

HINWEIS: In dieser Anleitung wurde die Bedienung der Fernbedienung nicht beschrieben.

Erzielung der optimalen Leistung

Die optimale Leistung für KÜHLEN, HEIZEN und TROCKNEN ist in den folgenden Temperaturbereichen erreichbar. Beim Betrieb der Klimaanlage außerhalb dieser Bereiche werden verschiedene Schutzeinrichtungen aktiviert, die den optimalen Leistungsgrad der Anlage beeinträchtigen.

Invertertyp

KÜHLEN HEIZEN TROCKNEN			
Raumtemperatur	17°C - 32°C (63°F - 90°F)	0°C - 30°C (32°F - 86°F)	10°C - 32°C (50°F - 90°F)
Außentemperatur	0°C - 50°C (32°F - 122°F)	-25°C - 30°C (-13°F - 86°F)	0°C - 50°C (32°F - 122°F)
	-15°C - 50°C (5°F - 122°F) (bei Modellen mit Niedertemperaturkühlung)		
	0°C - 60°C (32°F - 140°F) (für spezielle Tropikserie)		0°C - 60°C (32°F - 140°F) (für spezielle Tropikserie)

FÜR ANLAGEN MIT ZUSATZ-ELEKTROHEIZER

Wenn die Außentemperatur unter 0 °C (32 °F) liegt, empfehlen wir dringend, die Anlage ständig angeschlossen zu lassen, um eine stete gleichmäßige Leistung zu gewährleisten

Festfrequenztyp

	Betriebsart KÜHLEN	Betriebsart HEIZEN	Betriebsart TROCKNEN
Raumtemperatur	17°-32°C (63°-90°F)	0°-30°C (32°-86°F)	10°-32°C (50°-90°F)
Außentemperatur	18°-43°C (64°-109°F)	-7°-24°C (19°-75°F)	11°-43°C (52°-109°F)
	-7°-43°C (19°-109°F) (bei Modellen mit Niedertemperaturkühlung)		18°-43°C (64°-109°F)
	18°-54°C (64°-129°F) (für spezielle Tropikserie)		18°-54°C (64°-129°F) (für spezielle Tropikserie)

Um die Leistung des Gerätes weiter zu optimieren, beachten Sie:

- Halten Sie Türen und Fenster geschlossen.
- Begrenzen Sie den Energieverbrauch durch die Funktionen TIMER EIN und TIMER AUS.
- Versperren Sie die Lufteinlässe und -auslässe nicht.
- Kontrollieren und reinigen Sie die Luftfilter regelmäßig.

Eine ausführliche Erklärung aller Funktionen finden Sie im **Handbuch der Fernbedienung**.

Weitere Funktionen

- **Auto-Neustart**
Im Falle eines Stromausfalls stellt das Gerät bei der Rückkehr der Versorgung automatisch die vorherigen Einstellungen wieder her.
- **Anti-Schimmel-Funktion (einige Modelle)**
Wenn das Gerät in der Betriebsart KÜHLEN, AUTO (KÜHLEN) oder TROCKNEN ausgeschaltet wird, läuft die Klimaanlage weiter mit geringer Leistung, um das Kondenswasser zu trocknen und Schimmelbildung zu vermeiden.
- **Drahtlose Steuerung (bei einigen Modellen)**
Mit der drahtlosen Steuerung können Sie die Klimaanlage über Ihr Mobiltelefon und eine drahtlose Verbindung bedienen. Der Zugriff auf das USB-Gerät, der Austausch und die Wartung müssen von einer qualifizierten Fachkraft durchgeführt werden.
- **Speichern des Stellungswinkels der Lamellen (bei einigen Modellen)**
Beim Einschalten des Gerätes kehren die Lamellen automatisch in die zuvor eingestellte Position zurück.
- **Erkennung von Kältemittelleckagen (bei einigen Modellen)**
Wird ein Kältemittelaustritt erkannt, zeigt die Inneneinheit automatisch den Code „EC“ an, die Kontrollleuchte „Timer“ erlischt und die Kontrollleuchte „Run“ blinkt 7 Mal.

• Erinnerungsfunktionen für Luftfilter (bei einigen Modellen)

Erinnerungsfunktion für die Filterreinigung

Nach 240 Betriebsstunden erscheint auf dem Display der Inneneinheit das blinkende Symbol „CL“ (falls zutreffend) und die Kontrollleuchten „Timer“ und „Run“ beginnen gleichzeitig zu blinken. Diese Funktion erinnert Sie daran, den Filter zu reinigen. Nach 15 Sekunden wird die vorherige Anzeigeansicht wiederhergestellt.

Um das Signal auszuschalten, drücken Sie die **LED-Taste** auf der Fernbedienung 4 Mal oder die **Handbedienungstaste** 3 Mal. Wird die Funktion nicht zurückgesetzt, pulsieren die Anzeige „CL“ sowie die Kontrollleuchten „Run“ und „Timer“ beim Einschalten des Gerätes wieder.

Erinnerungsfunktion für Filterwechsel

Nach 2880 Betriebsstunden zeigt das Display der Inneneinheit das blinkende Symbol „nF“ (falls zutreffend) und die Kontrollleuchten „Timer“ und „Run“ blinken 10 Mal gleichzeitig und bleiben dann 5 Sekunden lang eingeschaltet. Diese Funktion dient als Hinweis auf die Notwendigkeit, den Filter auszutauschen. Nach dieser Sequenz wird die vorherige Displaysicht wiederhergestellt.

Um das Signal auszuschalten, drücken Sie die **LED-Taste** auf der Fernbedienung 4 Mal oder die **Handbedienungstaste** 3 Mal. Wird die Funktion nicht zurückgesetzt, pulsieren die Anzeige „nF“ sowie die Kontrollleuchten „Run“ und „Timer“ beim Einschalten des Gerätes wieder.

Eine detaillierte Erläuterung der erweiterten Funktionen des Gerätes (z.B. Modus TURBO und Selbstreinigung) finden Sie im **Handbuch der Fernbedienung**.

ANMERKUNGEN ZU DEN ABBILDUNGEN

Die Abbildungen in dieser Anleitung dienen nur als Referenz. Das tatsächliche Erscheinungsbild der Inneneinheit kann etwas abweichen. Als verbindlich gilt das tatsächliche Aussehen des Gerätes.

• Steuerung der Luftstromrichtung

Vertikale Luftstromregelung

Wenn das Gerät eingeschaltet ist, verwenden Sie die Taste **SWING/DIRECT**, um die Richtung (den Vertikalwinkel) des Luftstroms einzustellen.

1. Drücken Sie die Taste **SWING/DIRECT** einmal, um die Lamellen zu starten. Jeder Tastendruck ändert den Lamellenwinkel um 6 Grad. Drücken Sie die Taste, bis die gewünschte Richtung eingestellt ist.
2. Halten Sie Taste **SWING/DIRECT** 3 Sekunden lang gedrückt, damit sich die Lamellen kontinuierlich auf und ab bewegen. Drücken Sie die Taste erneut, um die automatische Lamellenbewegung zu stoppen.

Horizontale Luftstromregelung

Der horizontale Stellungswinkel der Lamellen muss manuell eingestellt werden. Fassen Sie den Ablenkerhebel (siehe Abb. B) und stellen Sie manuell die gewünschte Richtung ein. **In einigen Modellen** kann die horizontale Richtung des Luftstroms mit der Fernbedienung eingestellt werden. Lesen Sie dazu das **Handbuch der Fernbedienung**.

HINWEISE ZUR LAMELLENEINSTELLUNG

Wenn Sie im Modus **KÜHLEN** oder **HEIZEN** arbeiten, positionieren Sie die Lamellen nicht zu stark vertikal über einen längeren Zeitraum. Dies kann dazu führen, dass Wasserdampf an den Lamellen kondensiert und zu Boden und Möbeln abfließt. (Siehe Abb. A).

Wenn der Luftstrom im beim **KÜHLEN** oder **HEIZEN** zu stark nach unten gerichtet wird, kann dies die Leistung des Geräts aufgrund von begrenzterem Luftstrom beeinträchtigen.

Stellen Sie die Lamellen nicht per Hand um. Auf diese Weise verlieren die Lamellen ihre Synchronisation. Schalten Sie in diesem Fall das Gerät aus, trennen Sie es für einige Sekunden von der Stromversorgung und schalten Sie es dann

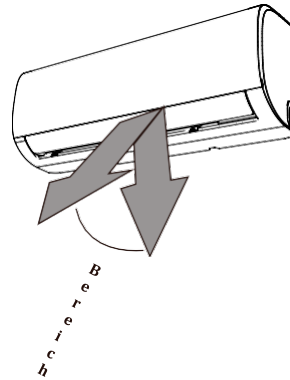

! Hinweis: Verwenden Sie die Klimaanlage nicht über einen längeren Zeitraum mit dem Luftstrom nach unten. Dies kann dazu führen, dass kondensierter Wasserdampf auf die Einrichtungs-elemente des Raumes austritt.

Abb. A

! ACHTUNG

Stecken Sie Ihre Finger nicht in die Luftein- und -austrittsöffnungen. Lüfter, die mit hoher Geschwindigkeit im Inneren des Geräts



Abb. B

• **Nachttimer (Funktion SLEEP)**

Die Funktion SLEEP wird verwendet, um den Energieverbrauch während des Schlafes zu reduzieren (wenn die täglichen Temperatureinstellungen nicht für den Komfort erforderlich sind). Diese Funktion kann nur über die Fernbedienung aktiviert werden. Drücken Sie die Taste SLEEP, bevor Sie ins Bett gehen. Beim KÜHLEN erhöht die Anlage die Temperatur nach einer Stunde um 1°C (2°F) und nach der nächsten Stunde um weitere 1°C (2°F). Beim HEIZEN senkt die Anlage die Temperatur nach einer Stunde um 1°C (2°F) und nach der nächsten Stunde um weitere 1°C (2°F).

Die SLEEP-Funktion endet nach 8 Stunden und danach wechselt das Klimagerät in den normalen Betriebsmodus.

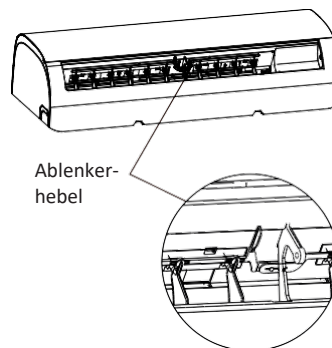
Hinweis: Die Funktion SLEEP ist in den Betriebsarten LÜFTEN und TROCKNEN

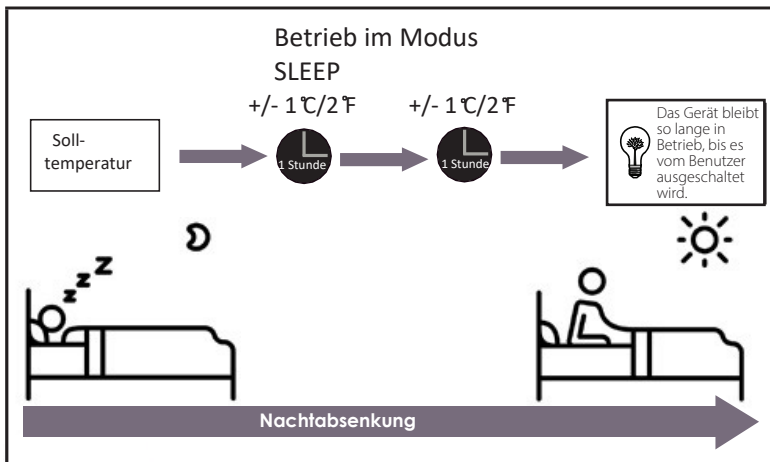

Handbedienung (ohne Fernbedienung)

2

Verwendung des Geräts ohne Fernbedienung

Im Falle einer Fehlfunktion der Fernbedienung kann die Klimaanlage über die Taste **MANUAL CONTROL** auf der Frontplatte der Inneneinheit gesteuert werden. Bitte beachten Sie, dass die manuelle Steuerung keine langfristige Lösung ist und es wird dringend empfohlen, die Fernbedienung zu verwenden.

VOR DER STEUERUNG

Schalten Sie das Gerät aus, bevor Sie mit der manuellen Steuerung beginnen.

Verfahren zur manuellen Steuerung des Gerätes:

1. Öffnen Sie die Frontplatte der Inneneinheit.
2. Finden Sie die manuelle Steuertaste **MANUAL CONTROL** auf der rechten Seite des Geräts.
3. Drücken Sie die Taste **MANUAL CONTROL** einmal, um den erzwungenen Auto-Modus zu aktivieren.
4. Drücken Sie die Taste **MANUAL CONTROL** erneut, um in den Modus **FORCED COOL** zu gelangen.
5. Drücken Sie die Taste **MANUAL CONTROL** zum dritten Mal, um die Anlage auszuschalten.
6. Schließen Sie die Frontplatte.

! ACHTUNG

Die Handbedienungstaste ist nur für Test- und Notfallzwecke vorgesehen. Bitte verwenden Sie diese Funktion nur bei Verlust der Fernbedienung bzw. wenn es unbedingt notwendig ist. Um den normalen Betrieb wiederherzustellen, starten Sie das Gerät mit der Fernbedienung.

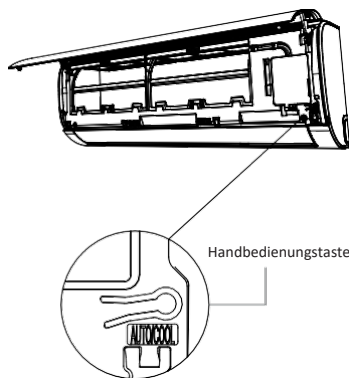

DE

Instandhaltung und Wartung

3

Reinigen der Inneneinheit



VOR REINIGUNG ODER WARTUNG

SCHALTEN SIE DAS GERÄT VOR DER REINIGUNG ODER WARTUNG IMMER AUS UND TRENNEN SIE ES VON DER STROMVERSORGUNG.



ACHTUNG

Verwenden Sie zur Reinigung nur ein weiches, trockenes Tuch. Bei starker Verschmutzung verwenden Sie ein mit warmem Wasser befeuchtetes Tuch.

- Zur Reinigung der Maschine dürfen **keine** chemischen Mittel bzw. mit Chemikalien getränkten Tücher verwendet werden.
- **Verwenden Sie keine** benzin-, verdünnungsmittel- oder scheuerpulverhaltigen Mittel bzw. keine ähnlichen Lösungsmittel. Diese Stoffe können zu Rissbildung und Verformung der Kunststoffoberfläche führen.
- **Verwenden Sie kein** Wasser mit einer Temperatur von mehr als 40°C (104°F) zur Reinigung der Frontplatte. Dies kann zu Verformungen und Verfärbungen an der Platte führen.

Reinigen des Luftfilters

Ein verstopfter Luftfilter reduziert die Kühlleistung der Klimaanlage und kann zudem Ihre Gesundheit schädigen. Reinigen Sie den Filter alle zwei Wochen.

1. Heben Sie die Frontplatte der Inneneinheit
2. Drücken Sie die Verriegelung am Ende des Filters, um den Haken zu lösen, heben Sie den Filter an und ziehen Sie ihn dann leicht zu sich.
3. Ziehen Sie den Luftfilter heraus.
4. Wenn der Filter mit einem Lufterfrischungsfilter ausgestattet ist, entfernen Sie diesen aus dem großen Filter. Reinigen Sie den Frischluftfilter mit einem tragbaren Staubsauger.
5. Reinigen Sie den großen Filter mit warmem Seifenwasser. Achten Sie darauf, dass Sie ein mildes Reinigungsmittel verwenden.

6. Spülen Sie den Filter unter sauberem Wasser und lassen Sie ihn im Freien trocknen.
7. Trocknen Sie ihn an einem trockenen und kühlen Ort; nicht bei direkter Sonneneinstrahlung.
8. Nach dem Trocknen des Filters befestigen Sie den Lufterfrischungsfilter an den großen Filter und schieben Sie dieses Paket in die Inneneinheit.
9. Schließen Sie die Frontplatte der Inneneinheit.

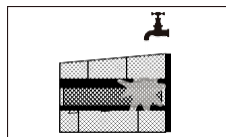
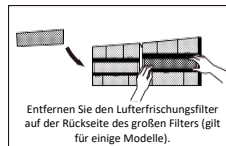
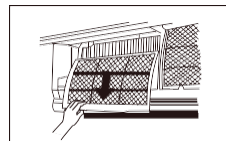
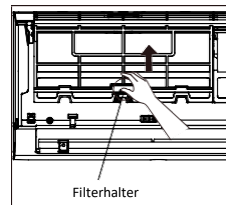

ACHTUNG

Berühren Sie den (Plasma-)Lufterfrischungsfilter erst 10 Minuten nach dem Ausschalten des Gerätes.



ACHTUNG

- Schalten Sie das Gerät aus und trennen Sie es von der Stromquelle, bevor Sie den Filter austauschen oder reinigen.
- Berühren Sie beim Ausbau des Filters keine Metallteile im Inneren des Gerätes. Scharfe Metallkanten können Körperverletzungen verursachen.
- Verwenden Sie kein Wasser zur Reinigung des Inneren der Klimaanlage. Dies könnte die Isolierung beschädigen und einen elektrischen Schlag verursachen.
- Setzen Sie den Filter nicht der direkten Sonneneinstrahlung aus. Dies kann dazu

Erinnerungsfunktionen für Luftfilter (optional)

Erinnerungsfunktion für die Filterreinigung

Nach 240 Betriebsstunden zeigt das Display der Inneneinheit das blinkende Symbol „CL“.

Diese Funktion soll Sie daran erinnern, dass der Filter gereinigt werden muss. Nach 15 Sekunden wird die vorherige Displayansicht wiederhergestellt.

Um das Signal auszuschalten, drücken Sie die **LED-Taste** auf der Fernbedienung 4 Mal oder die **Handbedienungstaste** 3 Mal. Wird die Funktion nicht zurückgesetzt, blinkt die Anzeige „CL“ beim Einschalten des Gerätes erneut.

Erinnerungsfunktion für Filterwechsel

Nach 2880 Betriebsstunden zeigt das Display der Inneneinheit das blinkende Symbol „nF“. Diese Funktion erinnert Sie daran, den Filter zu reinigen. Nach 15 Sekunden wird die vorherige Anzeigeansicht wiederhergestellt.

Um das Signal auszuschalten, drücken Sie die **LED-Taste** auf der Fernbedienung 4 Mal oder die **Handbedienungstaste** 3 Mal. Wird die Funktion nicht zurückgesetzt, blinkt die Anzeige „nF“ beim Einschalten des Gerätes erneut.



ACHTUNG

- Die Wartung und Reinigung der Außeneinheit sollte von einem autorisierten Händler oder Servicezentrum durchgeführt werden.
- Alle Reparaturen am Gerät müssen von einem autorisierten Händler oder Servicezentrum durchgeführt werden.

Wartung – längerer Stillstand

Wenn Sie einen längeren Stillstand der Anlage planen, gehen Sie wie folgt vor:

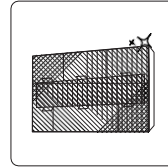

Reinigen Sie alle Filter



Schalten Sie das Gerät in der Betriebsart LÜFTEN ein und warten Sie, bis das Gerät vollständig trocken ist



Schalten Sie das Gerät aus und trennen Sie es von der Stromversorgung

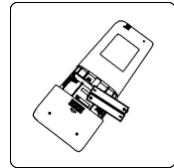

Entfernen Sie die Batterien aus der Fernbedienung.

Wartung - Inspektion vor intensiver Nutzung

Nach einer längeren Betriebsunterbrechung oder vor Beginn intensiverer Nutzung sind die folgenden Tätigkeiten durchzuführen:

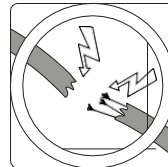

Überprüfen Sie die Leitungen

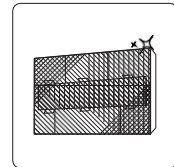

Reinigen Sie alle Filter



Überprüfen Sie die Dichtheit

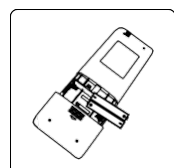

Ersetzen Sie die Batterien

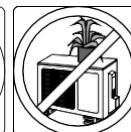
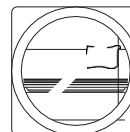

Achten Sie darauf, dass der Luftein- und -austritt nicht blockiert ist

Fehlerbehebung

4

! SICHERHEITSVORKEHRUNGEN

Wenn IRGENDNEINE der folgenden Situationen eintritt, schalten Sie die Anlage sofort aus!

- Das Netzkabel ist beschädigt oder extrem heiß.
- Brandgeruch spürbar.
- Das Gerät gibt laute oder falsche Geräusche von sich.
- Sicherungen brennen oft aus oder es werden Schutzeinrichtungen ausgelöst.
- Aus dem Gerät tritt Wasser aus oder andere Gegenstände sind in das Gerät gelangt.

VERSUCHEN SIE NICHT, DIESE FEHLER SELBST ZU BEHEBEN! WENDEN SIE SICH SOFORT AN EINE AUTORISIERTE SERVICE-STELLE!

Typische Probleme

Die folgenden Probleme gelten nicht als Störungen und bedürfen in den meisten Fällen keiner Reparatur.

Problem	Mögliche Ursache
Das Gerät startet nicht nach Drücken der Taste EIN/AUS	Die Anlage ist mit einem Überlastschutz ausgestattet und kann deswegen erst 3 Minuten nach dem Ausschalten wieder eingeschaltet werden.
Das Gerät schaltet von der Betriebsart KÜHLEN / HEIZEN in LÜFTEN um	Das Gerät kann seine Einstellungen ändern, um ein Vereisen des Wärmetauschers zu vermeiden. Wenn die Temperatur steigt, startet das Gerät in der vorab vorgewählten Betriebsart neu.
	Der Sollwert, bei dem das Gerät den Verdichter stoppt, wurde erreicht. Das Gerät nimmt den Betrieb wieder auf, wenn die Temperatur wieder schwankt.
Aus der Inneneinheit tritt weißer Dampf aus	Bei hoher Luftfeuchtigkeit besteht ein größerer Temperaturunterschied zwischen Raumluft und klimatisierter Luft, was zur Emission von weißem Dampf führen kann.
Aus der Innen- und Außeneinheit tritt weißer Dampf aus	Wenn das Gerät nach Arbeit in der Betriebsart „Auftauen“ im Modus HEIZEN neu gestartet wird, kann aufgrund des Gehalts an Feuchtigkeit aus dem Auftauvorgang weißer Dampf abgegeben werden.

Problem	Mögliche Ursache
Die Inneneinheit erzeugt Lärm	Lamellen am Luftaustritt, die in ihre Ausgangsposition zurückkehren, erzeugen das Geräusch von Luftschall.
	Nach dem Betrieb im Modus HEIZEN kann die Anlage knirschen, was durch das Dehnen und Schwinden von Kunststoffteilen des Gerätes verursacht wird.
Die Innen- und Außeneinheit erzeugen Lärm	Leises Zischen während des Betriebs: Dieses Geräusch ist normal und wird durch den Kältemittelstrom in der Innen- und Außeneinheit verursacht.
	Leises Zischen beim Anfahren, Unterbrechen des Betriebs oder Abtauen: Dieses Geräusch ist normal und wird durch Stoppen oder Ändern der Richtung des Kältemittelstroms verursacht.
	Knarren: das Dehnen und Schwinden von Kunststoff- und Metallteilen, die durch Temperaturschwankungen während des Betriebs verursacht wird, kann solchen Lärm verursachen.
Die Außeneinheit erzeugt Lärm	Je nach aktueller Betriebsart gibt das Gerät unterschiedliche Geräusche von sich.
Die Innen- bzw. Außeneinheit gibt Staub ab	Bei längeren Stillstandszeiten kann sich Staub im Gerät ansammeln, der bei der Inbetriebnahme ausgeblasen wird. Diese Erscheinung kann reduziert werden, indem das Gerät bei längerem Stillstand abgedeckt wird.
Die Klimaanlage gibt einen unangenehmen Geruch ab	Die Anlage kann Gerüche aus der Umgebung (z.B. von Möbeln, beim Kochen, Zigarettenrauch usw.) aufnehmen, die dann während des Betriebs abgegeben werden.
	Die Filter der Klimaanlage sind verschimmelt und müssen gereinigt werden.
Lüfter der Außeneinheit funktioniert nicht	Während des Betriebs wird die Lüfterdrehzahl überwacht, um den Betrieb des Gerätes zu optimieren.
Der Betrieb der Klimaanlage ist unregelmäßig, unvorhersehbar oder das Gerät reagiert nicht auf Befehle	Störungen durch Verstärker und Mobilfunkmasten können zu Fehlfunktionen des Gerätes führen.
	In einem solchen Fall: <ul style="list-style-type: none"> • Trennen Sie das Gerät von der Stromquelle und schließen Sie es wieder an. • Drücken Sie die Taste ON/OFF der Fernbedienung, um den Betrieb wieder aufzunehmen.

HINWEIS: Wenn das Problem weiterhin besteht, wenden Sie sich an Ihren Händler oder den nächstgelegenen Kundendienst. Geben Sie eine detaillierte Beschreibung der Fehlfunktion und die Modellnummer an.

Fehlerbehebung

Überprüfen Sie beim Problem die folgenden Punkte, bevor Sie die Servicestelle kontaktieren.

Problem	Mögliche Ursache	Lösung
Ungenügende Kühlleistung	Der Temperatursollwert kann höher sein als die Raumtemperatur	Niedrigere Temperatur einstellen
	Der Wärmetauscher der Innen- oder Außeneinheit ist verschmutzt	Wärmetauscher reinigen
	Der Luftfilter ist verschmutzt	Filter entfernen und gemäß Anweisungen reinigen.
	Der Luften- oder -auslass ist blockiert	Gerät ausschalten, Ursache der Verstopfung beseitigen und Gerät wieder einschalten.
	Türen und Fenster sind offen	Sicherstellen, dass während des Betriebs alle Türen und Fenster geschlossen sind.
	Sonnenlicht erzeugt übermäßige Wärmeentwicklung	In warmen Zeiten und bei starker Sonneneinstrahlung Fenster schließen und verdunkeln
	Es gibt zu viele Wärmequellen im Raum (Menschen, Computer, elektronische Geräte usw.).	Reduzieren Sie die Anzahl der Wärmequellen.
	Geringe Kältemittelmenge aufgrund von Leckagen oder längerem Betrieb	Auf Leckagen prüfen, Undichtigkeiten beheben (falls erforderlich) und Kältemittel nachfüllen
	Die Funktion SILENCE ist aktiv.	Die Funktion SILENCE kann die Leistung des Geräts einschränken, indem sie die Betriebsfrequenz reduziert. Deaktivieren Sie die Funktion SILENCE.

Problem	Mögliche Ursache	Lösung
Das Gerät funktioniert nicht	Stromausfall	Warten, bis Spannung wieder anliegt
	Gerät ist ausgeschaltet	Spannungsversorgung einschalten
	Durchgebrannte Sicherung	Sicherung ersetzen
	Leere Batterien in der Fernbedienung	Batterien ersetzen
	Aktivierung der Einschaltsperrung für 3 Minuten	Nach dem Einschalten des Gerätes drei Minuten abwarten
	Aktiver Timer	Schalten Sie den Timer aus
Das Gerät schaltet sich oft ein und aus	Die Kältemittelmenge im System ist zu hoch oder zu niedrig	Dichtheit des Systems überprüfen und Kältemittel nachfüllen
	Nicht komprimiertes Gas oder Feuchtigkeit ist in das System eingedrungen	System entleeren und mit Kältemittel wieder befüllen
	Der Verdichter ist defekt	Verdichter austauschen
	Druck zu hoch oder zu niedrig	Druckschalter zur Druckregelung installieren
Ungenügende Heizleistung	Die Außentemperatur ist sehr niedrig	Zusatzheizvorrichtung verwenden
	Kühle Luft strömt durch Türen und Fenster	Sicherstellen, dass während des Betriebs alle Türen und Fenster geschlossen sind
	Geringe Kältemittelmenge aufgrund von Leckagen oder längerem Betrieb	Auf Undichtigkeit prüfen, Ursache der Leckage beseitigen (falls erforderlich) und Kältemittel nachfüllen
Die Kontrollleuchten blinken kontinuierlich	Die Klimaanlage kann abschalten oder den sicheren Betrieb fortsetzen. Wenn die Leuchten weiterhin blinken oder Fehlercodes erscheinen, warten Sie etwa 10 Minuten. Das Problem kann von selbst gelöst werden.	
Auf dem Display der Inneneinheit erscheint ein Fehlercode:	Andernfalls trennen Sie die Klimaanlage von der Stromversorgung und schließen Sie sie wieder an. Starten Sie die Klimaanlage.	
<ul style="list-style-type: none"> • E0, E1, E2... • P1, P2, P3... • F1, F2, F3... 	Wenn das Problem weiterhin besteht, trennen Sie das Gerät von der Stromversorgung und wenden Sie sich an die nächstgelegene Servicestelle.	

HINWEIS: Wenn das Problem nach den oben genannten Überprüfungen weiterhin besteht, schalten Sie das Gerät sofort aus und wenden Sie sich an eine autorisierte Servicestelle.

Europäische Richtlinien zur Entsorgung

5

Das Gerät enthält Kältemittel und andere potenziell gefährliche Stoffe. Für die Sammlung und Verarbeitung von Geräten dieser Art ist ein Sonderverfahren vorgeschrieben. Dieses Produkt **darf nicht** als Hausmüll entsorgt werden.

Zur Entsorgung können Sie:

- das Gerät an einer dafür vorgesehenen Sammelstelle für Elektroaltgeräte entsorgen;
- das Altgerät kostenlos an den Händler übergeben, wenn Sie ein neues Gerät kaufen;
- das Gerät kostenlos an den Hersteller geben;
- das Gerät an einen autorisierten Schrottplatz verkaufen.

Sonderhinweis

Das Abstellen dieses Geräts im Wald oder in einem anderen Naturgebiet gefährdet die Gesundheit und ist umweltschädlich. Gefährliche Stoffe können ins Grundwasser eindringen und in die Nahrungskette gelangen.



DE

Die Bauweise und Parameter können ohne Vorankündigung geändert werden. Detaillierte Informationen erhalten Sie bei Ihrem Händler oder Hersteller.

auratsu'

FERNBEDIENUNG

DE

Bedienungsanleitung

Vielen Dank, dass Sie sich für unser Produkt entschieden haben.

Um es ordnungsgemäß zu bedienen, lesen Sie diese Bedienungsanleitung und bewahren sie zum späteren Nachschlagen auf.

Inhaltsverzeichnis

Technische Daten der Fernbedienung	109
Handhabung der Fernbedienung.....	110
Tasten und Funktionen.....	111
Anzeigen auf dem Fernbedienung Display.....	113
Nutzung der Grundfunktionen	114
Nutzung der fortgeschrittenen Funktionen	117

BESONDERER HINWEIS

- Die Konstruktion der Tasten auf dem Gerät kann leicht von der im Beispiel gezeigten abweichen.
- Wenn die Inneneinheit die bestimmte Funktion nicht unterstützt, hat das Drücken der zugehörigen Funktionstaste auf der Fernbedienung keine Wirkung.
- Bei großen Unterschieden zwischen der Funktionsbeschreibung in der „Bedienungsanleitung der Fernbedienung“ und in der „Bedienungsanleitung“ gilt die Beschreibung in der „Bedienungsanleitung“.

Technische Daten der Fernbedienung

Modell	RG10B(F)/BGEF, RG10B(F1)/BGEFU1, RG10B1(F)/BGEF, RG10B2(F)/BGCEF, RG10B10(F)/BGEF, RG10B(H)/BGEF, RG10B(H1)/BGEFU1, RG10B1(H)/BGEF, RG10B2(H)/BGCEF, RG10B10(H)/BGEF, RG10B(G)/BGEF, RG10B(G1)/BGEFU1, RG10B1(G)/BGEF, RG10B2(G)/BGCEF,
Nennspannung	3,0 V (Trockenbatterien R03/LR03×2)
Signalempfangsbereich	8 m
Umgebungstemperatur	-5 °C~60 °C (23 °F~140 °F)

ACHTUNG: Bei RG10Y1(F/H/G)/BGEF, wenn das Gerät im KÜH-, AUTO- oder ENTFEUCHTUNGS-Modus ausgeschaltet wird und die eingestellte Temperatur unter 24 °C liegt, wird nach dem Wiedereinschalten die eingestellte Temperatur automatisch auf 24 °C gesetzt. Wenn das Gerät im HEIZ-Modus ausgeschaltet wird und die eingestellte Temperatur über 24 °C liegt, wird nach dem Wiedereinschalten die eingestellte Temperatur automatisch auf 24 °C eingestellt.

Schnellstart-Anweisungen

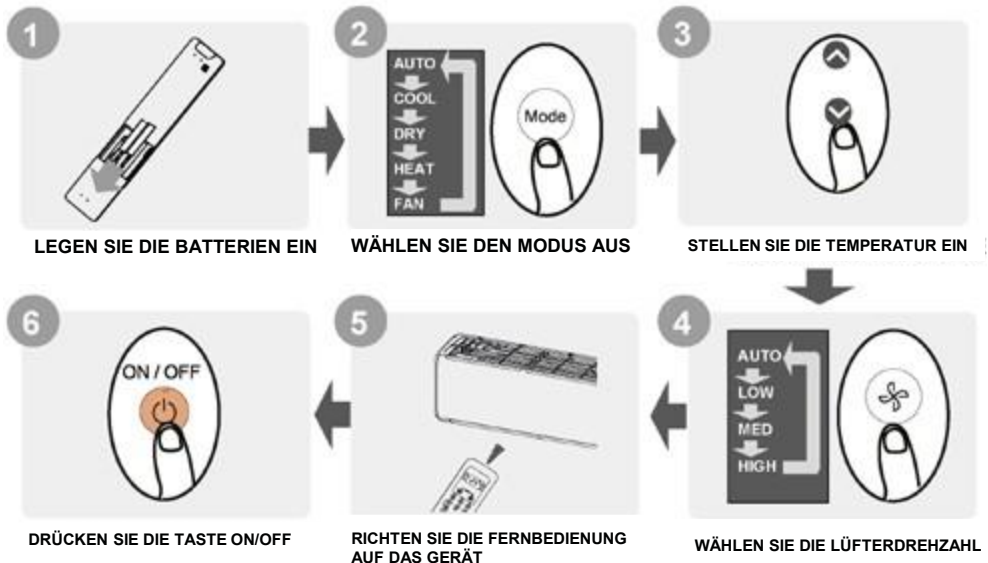

SIE SIND SICH NICHT SICHER, WOFÜR DIE JEWEILIGE FUNKTION BESTIMMT IST?

Eine detaillierte Beschreibung der Bedienung der Klimaanlage finden Sie in den Abschnitten dieser Anleitung „Nutzung der Grundfunktionen“ und „Nutzung der fortgeschrittenen Funktionen“.

Handhabung der Fernbedienung

Einlegen und Auswechseln der Batterien

Die Klimaanlage kann als Satz mit zwei Batterien (einige Geräte) geliefert werden. Vor dem Gebrauch legen Sie die Batterien in die Fernbedienung ein.

1. Schieben Sie den Deckel der Fernbedienung nach unten, um das Batteriefach freizulegen.
2. Legen Sie die Batterien ein und achten Sie auf die Übereinstimmung der die Polarität (+) und (-) der Batterie mit den Symbolen im Batteriefach.
3. Schieben Sie den Batteriefachdeckel wieder zurück.

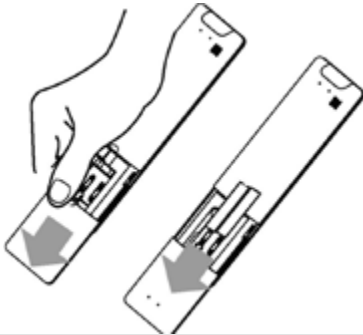

HINWEISE ZUR NUTZUNG DER FERNBEDIENUNG

Das Gerät muss den örtlichen nationalen Vorschriften entsprechen.

- In Kanada muss es die Anforderungen von CAN ICES-3(B)/NMB-3(B) erfüllen.
- In den USA muss es die Anforderungen von Teil 15 der Regeln der Federal Communications Commission (FCC) erfüllen. Die Verwendung des Gerätes regeln zwei Bedingungen:

- (1) Dieses Gerät darf keine schädlichen Störungen verursachen und
- (2) dieses Gerät muss alle empfangenen Störungen akzeptieren, einschließlich Störungen, die das unerwünschte Funktion verursachen können.

Beim Testen dieses Gerätes wurde festgestellt, dass es nach dem Teil 15 der FCC-Vorschriften den Bedingungen für digitale Geräte der Klasse B entspricht. Diese Begrenzungen sollen entsprechenden Schutz vor schädlichen Störungen in den Anlagen in Wohngebäuden sichern. Dieses Gerät erzeugt, verwendet und kann Hochfrequenzenergie abstrahlen, und wenn es nicht gemäß der Anleitung installiert und verwendet wird, kann es schädliche Funkstörungen verursachen. Es kann auch nicht gewährleistet werden, dass in der jeweiligen Anlage keine Störungen auftreten. Sollte das Gerät tatsächlich den Radio- oder Fernsehempfang stören, was durch Ein- und Ausschalten des Gerätes festgestellt werden kann, sollte der Gerätebenutzer versuchen, die Störungen durch eine oder mehrere der folgenden Maßnahmen zu reduzieren:

- Änderung der Ausrichtung oder der Lage der Empfangsantenne,
- Vergrößerung der Entfernung zwischen dem Gerät und dem Empfänger,
- Anschluss des Gerätes an eine Steckdose, die aus einem anderen Stromkreis als der Versorgungskreis des Empfängers versorgt wird,
- lassen Sie sich von Ihrem Händler oder ein erfahrener Radio- oder Fernstechniker beraten.
- Änderungen oder Modifikationen, die nicht von der für die Einhaltung der Vorschriften verantwortlichen Stelle genehmigt wurden, könnten die Berechtigung des Benutzers zum Betrieb des Gerätes aufheben.

ANMERKUNGEN ZU BATTERIEN

Für eine optimale Arbeitsleistung:

- Alte und neue Batterien bzw. Batterien unterschiedlichen Typs dürfen nicht zusammen eingelegt werden.
- Lassen Sie die Batterie nicht in der Fernbedienung, wenn sie mehr als 2 Monate lang nicht gebraucht wird.

BATTERIEENTSORGUNG

Batterien dürfen nicht als unsortierten Hausmüll entsorgt werden. Machen Sie sich mit den örtlichen Vorschriften für die ordnungsgemäße Entsorgung von Batterien vertraut.

HINWEISE ZUR NUTZUNG DER FERNBEDIENUNG

- Die Fernbedienung muss in einer Entfernung von bis 8 Metern vom Gerät benutzt werden.
- Das Gerät gibt ein Tonsignal ab wenn das Fernbedienungssignal empfangen wird.
- Vorhänge, andere Stoffe und direktes Sonnenlicht können den Infrarotempfänger stören.
- Entfernen Sie die Batterien, wenn die Fernbedienung länger als 2 Monate nicht benutzt werden soll.

Tasten und Funktionen

Es ist notwendig, dass Sie sich mit der Funktion der Fernbedienung vertraut machen, bevor Sie die neue Klimaanlage in Betrieb nehmen. Nachfolgend finden Sie eine kurze Einführung in die Bedienung der Fernbedienung. Die Bedienungsanweisungen für die Klimaanlage finden Sie im Kapitel „**Nutzung der Grundfunktionen**“ in dieser Bedienungsanleitung.

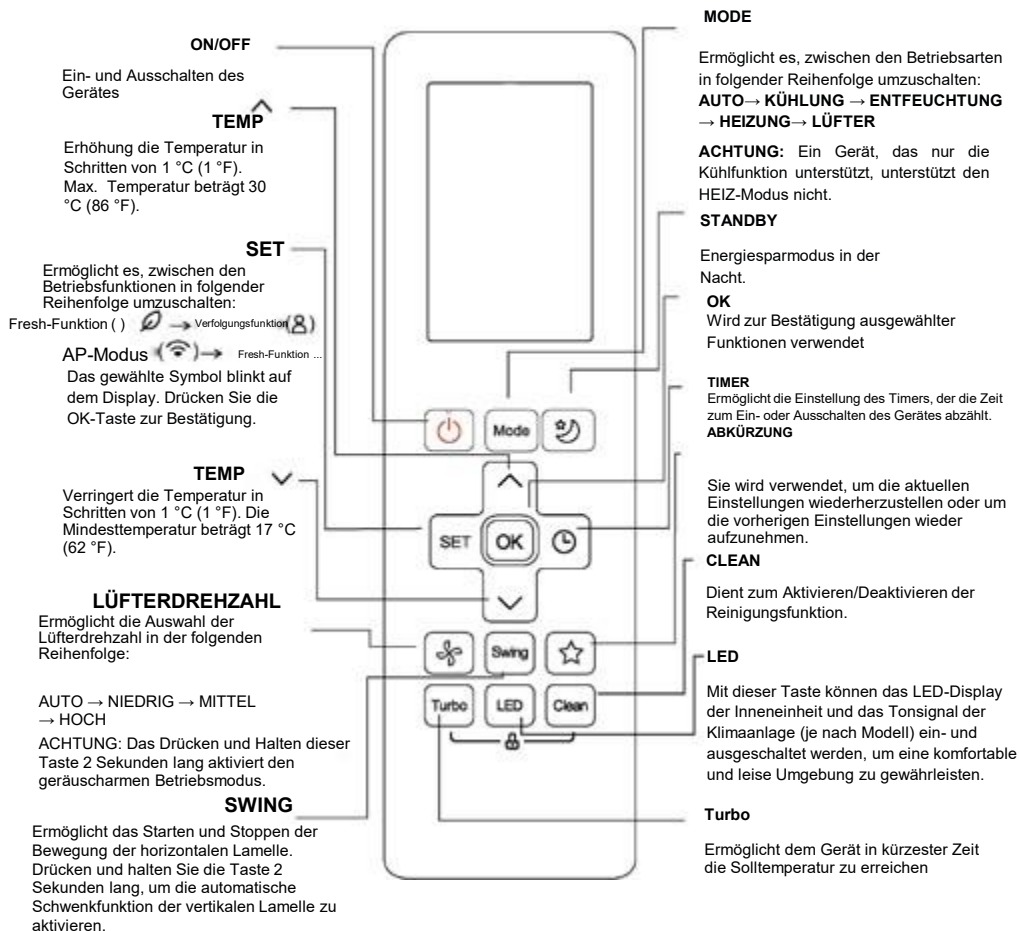

DE

**Modell: RG10B(F/H/G)/BGEF i RG10B(F1/H1/G1)/BGEFU1, RG10Y1(F/H/G)/BGEF (Fresh-Funktion nicht verfügbar)
RG10B10(F/H/G)/BGEF(20-28 °C)
RG10B2(F/H/G)/BGCEF (Modell mit der Kühlfunktion, Betriebsarten AUTO i HEIZUNG nicht verfügbar)**

ACHTUNG: Beim Modell **RG10B(F1/H1/G1)/BGEFU1**, drücken und halten Sie gleichzeitig die Tasten **LED** und **Turbo** 3 Sekunden lang, um die angezeigte Temperatureinheit von Grad Celsius (°C) auf Grad Fahrenheit (°F) und umgekehrt umzuschalten.

ON/OFF

Ein- und Ausschalten des Gerätes

TEMP

Erhöht die Temperatur schrittweise um 1 °C.

Die Höchsttemperatur beträgt 30 °C.

SET

Ermöglicht es, zwischen den Betriebsfunktionen in folgender Reihenfolge umzuschalten:

Verfolgungsfunktion (8) → AP-Modus (8) → Verfolgungsfunktion (8) → Verfolgungsfunktion (8)...

Das gewählte Symbol blinkt auf dem Display. Drücken Sie die OK-Taste zur Bestätigung.

TEMP

Verringert die Temperatur schrittweise um 1 °C.

Die Mindesttemperatur beträgt 17 °C

Lüfterdrehzahl

Ermöglicht die Auswahl der Lüfterdrehzahl in der folgenden Reihenfolge:

AUTO → NIEDRIG → MITTEL → HOCH
ACHTUNG: Das Drücken und Halten dieser Taste 2 Sekunden lang aktiviert den geräuscharmen Betriebsmodus.

SWING

Ermöglicht das Starten und Stoppen der Bewegung der horizontalen Lamelle. Drücken und halten Sie die Taste 2 Sekunden lang, um die automatische Schwenkfunktion der vertikalen Lamelle zu aktivieren.

MODE

Ermöglicht es, zwischen den Betriebsarten in folgender Reihenfolge umzuschalten: **AUTO** → **KÜHLUNG** → **ENTFEUCHTUNG** → **HEIZUNG** → **LÜFTER**

ACHTUNG: Ein Gerät, das nur die Kühlfunktion unterstützt, unterstützt den HEIZ-Modus nicht.

STANDBY

Energiesparmodus in der Nacht.

OK

Wird zur Bestätigung ausgewählter Funktionen verwendet

TIMER

Ermöglicht die Einstellung des Timers, der die Zeit zum Ein- oder Ausschalten des Gerätes abzählt.

FRESH

Ermöglicht es, die Fresh-Funktion zu aktivieren und deaktivieren.

CLEAN

Dient zum Aktivieren/Deaktivieren der Reinigungsfunktion.

LED

Mit dieser Taste können das LED-Display der Inneneinheit und das Tonsignal der Klimaanlage (je nach Modell) ein- und ausgeschaltet werden, um eine komfortable und leise Umgebung zu gewährleisten.

Turbo

Ermöglicht dem Gerät in kürzester Zeit die Solltemperatur zu erreichen

Modell: RG10B1(F/H/G)/BGEF

Anzeigen auf dem Fernbedienungs-Display

Die Informationen werden nur angezeigt, wenn die Fernbedienung eingeschaltet ist.

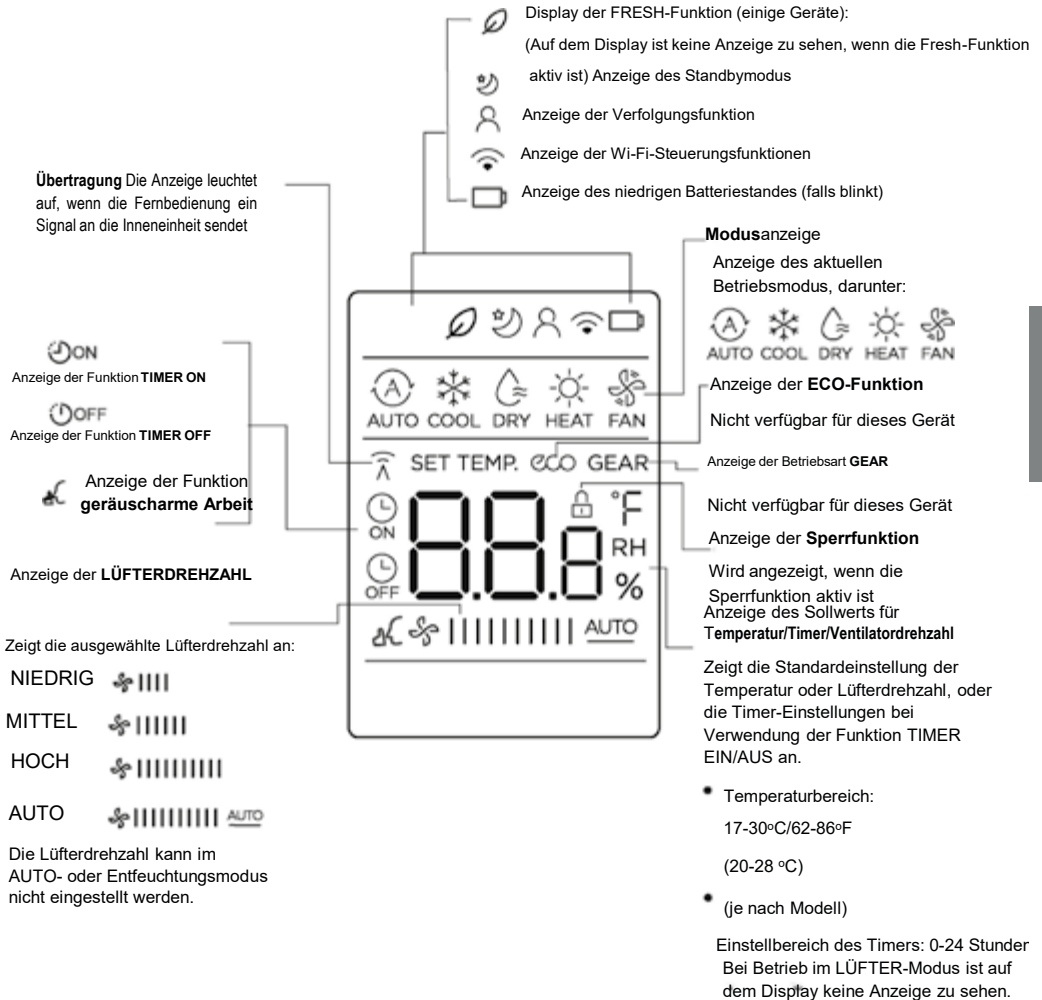

DE

Achtung:

Alle in der Abbildung dargestellten Anzeigen dienen nur zu Präsentationszwecken. Während des laufenden Betriebs werden nur die entsprechenden Funktionssymbole auf dem Display angezeigt.

Nutzung der Grundfunktionen

Grundfunktionen

ACHTUNG! Vergewissern Sie sich vor der Arbeit, dass das Gerät an die Stromversorgung angeschlossen ist und dass die Stromversorgung richtig zugeführt ist.

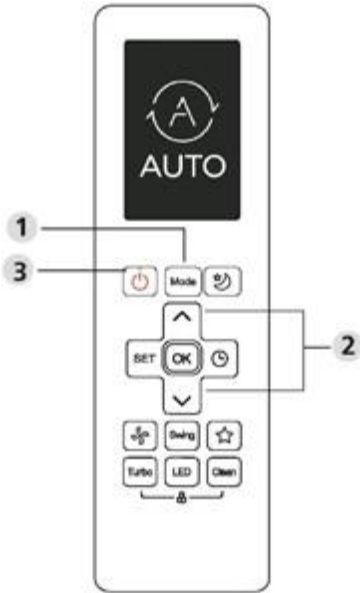

Kühlmodus

1. Drücken Sie die **MODE**-Taste, um den Kühlmodus auszuwählen.
2. Stellen Sie die Solltemperatur mit den Tasten **TEMP** \leftarrow oder **TEMP** \rightarrow ein.
3. Um die Lüfterdrehzahl zu wählen, drücken Sie die **LÜFTER**-Taste: AUTO, NIEDRIG, MITTEL oder HOCH.
4. Drücken Sie die **ON/OFF**-Taste, um das Gerät einzuschalten.

EINSTELLEN DER TEMPERATUR

Der Betriebstemperaturbereich für die Geräte beträgt 17-30 °C (62-86 °F)/20-28 °C (68-82°F).

Die eingestellte Temperatur kann in Schritten von 1 °C (1 °F) erhöht oder verringert werden.

AUTO Modus

Im AUTO-Modus wählt das Gerät automatisch den Kühl-, Lüfter-, Heiz- oder Entfeuchtungsmodus basierend auf der eingestellten Temperatur.

1. Drücken Sie die **MODE**-Taste, um den **AUTO**-Modus zu wählen
2. Stellen Sie die Solltemperatur mit den Tasten **TEMP** oder **TEMP** ein.
3. Drücken Sie die **ON/OFF**-Taste, um das Gerät einzuschalten.

ACHTUNG: Die **LÜFTERDREHZAHL** kann im **AUTO**-Modus nicht eingestellt werden.

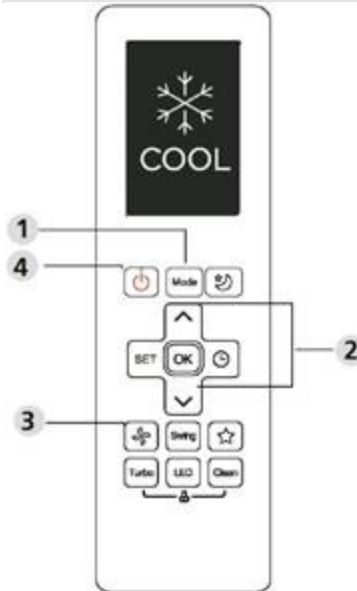

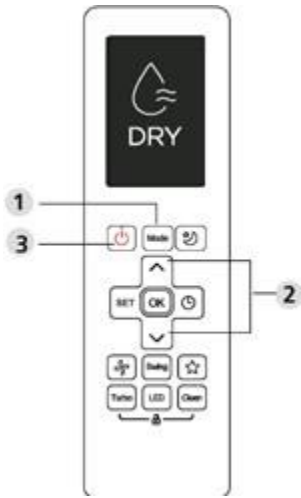

LÜFTER-Modus

1. Drücken Sie die **MODE-Taste**, um den **LÜFTER-Modus** zu wählen.
2. Um die Lüfterdrehzahl zu wählen, drücken Sie die **LÜFTER-Taste**: AUTO, NIEDRIG, MITTEL oder HOCH.
3. Drücken Sie die **ON/OFF-Taste**, um das Gerät einzuschalten.

ACHTUNG: Die Temperatur kann im Lüftermodus nicht eingestellt werden. Infolgedessen zeigt das LCD-Display auf der Fernbedienung den Temperaturwert nicht an.

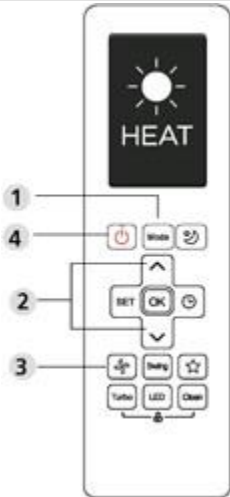

ENTFEUCHTUNGS-Modus

1. Drücken Sie die **MODE-Taste**, um ENTFEUCHTUNGS-Modus zu wählen.
2. Stellen Sie die Solltemperatur mit den Tasten TEMP oder TEMP ein.
3. Drücken Sie die **ON/OFF-Taste**, um das Gerät einzuschalten.

ACHTUNG: Die Lüfterdrehzahl kann im Entfeuchtungsmodus nicht geändert werden.

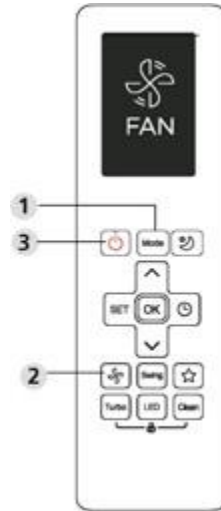

HEIZ-Modus

1. Drücken Sie die MODE-Taste, um den Heizmodus auszuwählen.
2. Stellen Sie die Solltemperatur mit den Tasten TEMP oder TEMP ein. ✓
3. Um die Lüfterdrehzahl zu wählen, drücken Sie die LÜFTER-Taste: AUTO, NIEDRIG, MITTEL oder HOCH.
4. Drücken Sie die **ON/OFF-Taste**, um das Gerät einzuschalten.

ACHTUNG: Die Senkung der Außentemperatur kann den Betrieb der Heizfunktion des Gerätes beeinflussen. In solchen Fällen empfehlen wir, die Klimaanlage zusammen mit anderen Heizgeräten zu betreiben.

TIMER-Einstellungen

TIMER ON/OFF – stellt die Zeit ein, nach der sich das Gerät automatisch ein-/ausschaltet wird.

TIMER ON-Funktion

Drücken Sie die TIMER-Taste, um den Countdown-Timer zum Einschalten einzustellen.



Drücken Sie mehrmals die Temp-Taste - Aufwärts- oder Abwärtspeil, um die gewünschte Zeit zum Einschalten des Gerätes einzustellen.



Richten Sie die Fernbedienung auf das Gerät und warten Sie 1 Sekunde, die Funktion TIMER ON wird aktiviert.



TIMER OFF-Funktion

Drücken Sie die TIMER-Taste, um den Countdown-Timer zum Ausschalten einzustellen.



Drücken Sie mehrmals die Temp-Taste - Aufwärts- oder Abwärtspeil, um die gewünschte Zeit zum Ausschalten des Gerätes einzustellen.



Richten Sie die Fernbedienung auf das Gerät und warten Sie 1 Sekunde, die Funktion TIMER OFF wird aktiviert.



DE

ACHTUNG:

1. Wenn Sie die Funktion TIMER ON oder TIMER OFF einstellen, wird diese Zeit bei jedem Drücken um 30 Minuten bis 10 Stunden erhöht. Im Bereich von 10 bis 24 Stunden entspricht jedes Drücken einem Zeitintervall von 1 Stunde. (z. B. 5 Mal drücken, um 2,5 h einzustellen und 10 Mal drücken, um 5 h einzustellen) Der Timer kehrt nach 24 auf 0,0 zurück.
2. Die Funktion kann deaktiviert werden, indem der Timer auf 0.0 h gestellt wird.

Einstellen der Zeit der TIMER ON-Funktion oder der TIMER OFF-Funktion (Beispiel)

Bitte beachten Sie, dass sich die für diese beiden Funktionen eingestellten Zeitperioden auf die Anzahl der Stunden beziehen, die von der aktuellen Stunde vergehen.

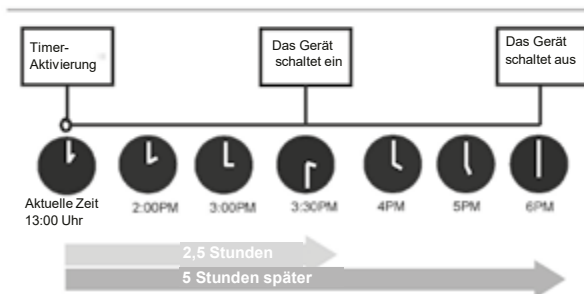

Beispiel: Wenn in diesem Moment 13:00 Uhr ist, schaltet das Gerät bei der Timer-Einstellung nach den oben beschriebenen Anweisungen in 2,5 Stunden (15:30 Uhr) ein und um 18:00 Uhr aus.

Nutzung der fortgeschrittenen Funktionen

Bewegungsfunktion

Drücken Sie die Swing-Taste.



Beim Drücken dieser Taste wird die horizontale Lamelle automatisch auf und ab geschwenkt. Drücken Sie die Taste erneut, um die Funktion zu deaktivieren.

Durch Drücken und Halten der Taste über 2 Sekunden wird die Funktion der Schwenkbewegung der vertikalen Lamelle aktiviert. (je nach Modell)

ABKÜRZUNGS-Funktion

ABKÜRZUNGS-Taste drücken.



Wenn die Fernbedienung eingeschaltet ist, kehrt das System durch Drücken dieser Taste automatisch zu seinen vorherigen Einstellungen zurück, einschließlich Betriebsmodus, Temperatureinstellungen, Lüfterdrehzahl und Schlaf-Funktion (falls aktiv).

Wenn die gedrückte Taste über 2 Sekunden gehalten wird, stellt das System automatisch die aktuellen Betriebseinstellungen wieder her, einschließlich Betriebsmodus, Temperatureinstellungen, Lüfterdrehzahl und Schlaf-Funktion (falls aktiv).

TURBO-Funktion

TURBO-Taste drücken.



Wenn die Turbo-Funktion im Kühlmodus ausgewählt ist, bläst das Gerät mit der höchsten Zulufkraft die kühle Luft aus, um mit der Kühlung zu beginnen.

Wenn die TURBO-Funktion im Heizmodus bei den Geräten mit elektrischen Heizelementen ausgewählt wird, wird die elektrische Heizung eingeschaltet und sie beginnt sofort mit dem Heizvorgang.

Reinigungsfunktion

CLEAN-Taste drücken.



Feuchtigkeit, die um den Wärmetauscher im Gerät herum kondensiert, kann zum Wachstum von mit der Luft übertragenen Bakterien führen. Der größte Teil dieser Feuchtigkeit wird im Normalbetrieb aus dem Gerät verdampft.

Nach der Betätigung der CLEAN-Taste schaltet das Gerät in den automatischen Reinigungsmodus um. Nach Abschluss der Funktion schaltet sich das Gerät automatisch aus. Wenn Sie die Taste CLEAN in der Zyklusmitte drücken, wird der Vorgang abgebrochen und das Gerät ausgeschaltet. Die Reinigungsfunktion kann mit beliebiger Häufigkeit verwendet werden.

Achtung: Diese Funktion kann nur im Kühl- (COOL) oder Entfeuchtungsmodus (DRY) aktiviert werden.

LED-DISPLAY



LED-Taste drücken.

Drücken Sie diese Taste, um das Display der Inneneinheit ein- und auszuschalten.



Drücken und halten Sie die Taste länger als 5 Sekunden gedrückt (einige Geräte).

Durch Drücken und Halten der Taste für mehr als 5 Sekunden wird die aktuelle Raumtemperatur auf der Inneneinheit angezeigt. Nach erneutem Drücken für mehr als 5 Sekunden wird die Solltemperatur wieder angezeigt.

Sperrfunktion:

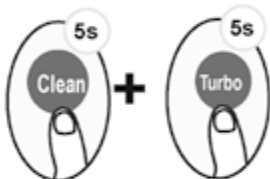

Drücken und halten Sie die **Clean-** und **Turbo-**Tasten gleichzeitig für mehr als 5 Sekunden gedrückt, um die Sperrfunktion zu aktivieren.

Alle Tasten werden gesperrt. Sie können nur diese beiden Tasten für zwei Sekunden lang drücken und gedrückt halten, um die Sperrfunktion zu deaktivieren.

Geräuscharmer Betriebsmodus



Drücken und halten Sie die Lüfter-Taste länger als 2 Sekunden gedrückt, um den geräuscharmen Betriebsmodus zu aktivieren/deaktivieren (je nach Gerät).

Dies kann aufgrund der niedrigen Arbeitsfrequenz des Kompressors zu einer unzureichenden Kühl- und Heizleistung führen. Durch Drücken der ON/OFF-, Turbo- oder Clean-Taste wird der geräuscharme Betriebsmodus deaktiviert.

FP-Funktion

Drücken Sie diese Taste zweimal innerhalb von 1 Sekunde im HEIZ-Modus und stellen Sie die Temperatur auf 17 °C/62 °F oder 20 °C (im Modell RG10B10(F/H/G)/BGEF) ein.



Der Lüfter des Gerätes läuft mit hoher Drehzahl (Kompressor eingeschaltet) mit der automatisch auf 8 °C/46 °F eingestellten Solltemperatur.

Achtung: Diese Funktion gilt nur für Klimaanlage mit Wärmepumpen.

Drücken Sie diese Taste zweimal innerhalb von 1 Sekunde im HEIZ-Modus und stellen Sie die Temperatur auf 17 °C/62 °F oder 20 °C (für RG10B10(F/H/G)/BGEF) ein, um die FP-Funktion zu aktivieren. Die Betätigung der Taste „ON/OFF“, „Standby“, „Mode“, „Lüfter“ und „Temp“ während der Arbeit deaktiviert diese Funktion.

auratsu'

SMART AC

DE

Bedienungsanleitung

WICHTIGER HINWEIS:

Bitte lesen Sie diese Anleitung sorgfältig durch, bevor Sie das Gerät installieren oder anschließen.
Bewahren Sie diese Anleitung zum späteren Nachschlagen auf.

INHALT

1. Parameter.....	127
2. Vorsichtsmaßnahmen	127
3. Herunterladen und Installieren der App.....	128
4. Installation des Smart-Kits	129
5. Nutzerregistrierung	129
6. Netzwerkkonfiguration.....	130
7. Bedienung der App	135
8. Sonderfunktionen.....	136
9. Hinweise.....	136

KONFORMITÄTSERKLÄRUNG

Wir erklären hiermit, dass die gelieferten Geräte den grundlegenden Anforderungen und anderen relevanten Bestimmungen der Richtlinie 1999/5/EG entsprechen. Der Gegenstand der Konformitätserklärung kann mit einem Vertriebsmitarbeiter besprochen werden.

1. PARAMETER

Modell: OSK102

Standard: IEEE 802.11b/g/n

Antennentyp: externe Rundstrahlantenne

Frequenz: WIFI 2.4G

Maximale Sendeleistung: max. 15 dBm

Betriebstemperatur: 0°C~45°C/32°F~113°F

Betriebsfeuchtigkeit: 10%~85%

Leistungsaufnahme: DC 5V/300 Ma

2. VORSICHTSMASSNAHMEN

Unterstützung der Systeme: IOS, Android (empfohlen: IOS 7.0, Android 4.0).

HINWEIS:

- Aufgrund der Möglichkeit besonderer Umstände teilen wir mit, dass nicht alle Android- und IOS-Systeme mit der App kompatibel sind. Wir sind nicht verantwortlich für Ereignisse, die sich aus der Inkompatibilität von Systemen ergeben.

Sicherheit im drahtlosen Netzwerk

- Das SMART-Kit unterstützt nur die Verschlüsselung WPA-PSK/WPA2-PSK und keine Verschlüsselung. Es wird die Verschlüsselung WPA-PSK/WPA2-PSK empfohlen.

Hinweis

Weitere Informationen finden Sie auf der Service-Website. Für das korrekte Lesen des QR-Codes ist ein Smartphone mit Kamera mit einer Mindestauflösung von 5 Millionen Pixel erforderlich.

- Aufgrund des variablen Zustands des Netzwerks können längere Unterbrechungen auftreten, die eine Neukonfiguration des Netzwerks erfordern.
- Durch den veränderlichen Zustand des Netzwerks kann der Steuerungsprozess abgebrochen werden. In einem solchen Fall kann die Signalisierung auf dem Gerät und in der App unterschiedlich sein. Warten Sie, bis die Spannung wieder anliegt.

HINWEIS: Der Hersteller ist nicht verantwortlich für Ereignisse und Probleme, die durch den Betrieb des Internets, des Wi-Fi-Routers und intelligenter Geräte verursacht werden. Für weitere Unterstützung wenden Sie sich bitte an Ihren Anbieter.

**3. HERUNTERLADEN UND INSTALLIEREN DER APP**

Hinweis: Die obigen Codes dienen nur zum Herunterladen der App.

QR-Code Typ A

QR-Code Typ B

- Android-Smartphones: Scannen Sie den QR-Code Typ A oder gehen Sie zum Google Play Online-Shop, finden Sie die App „Nethome Plus“ und laden Sie sie herunter.
- iPhones: Scannen Sie den QR-Code Typ B oder gehen Sie zum App Store Online-Shop, finden Sie die App „Nethome Plus“ und laden Sie sie herunter.

4. MONTAGE DES SMART-KITS

1. Entfernen Sie die Schutzkappe vom SMART-Kit.

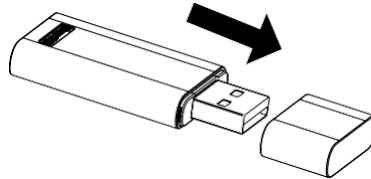

2. Öffnen Sie die Frontplatte und schließen Sie das SMART-Kit an den dafür vorgesehenen Anschluss an.

3. Kleben Sie den mit dem SMART-Kit gelieferten QR-Code auf die Seitenwand des Geräts und stellen Sie sicher, dass man diesen mit dem Handy scannen kann. Alternativ kann der Benutzer ein Bild des QR-Codes aufnehmen und auf seinem Handy speichern.

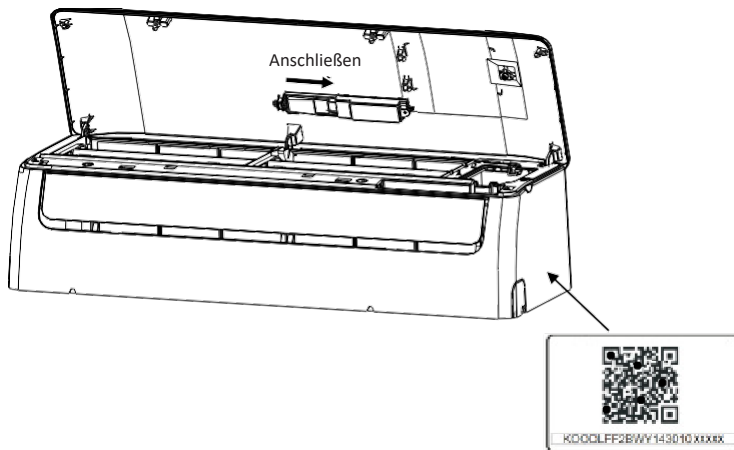

WARNUNG: Diese Schnittstelle ist nur mit dem vom Hersteller gelieferten SMART-Kit kompatibel.

5. NUTZERREGISTRIERUNG

Stellen Sie sicher, dass Ihr mobiles Gerät mit einem Wi-Fi-Router verbunden ist. Vor der Registrierung und Netzwerkkonfiguration sollten Sie auch sicherstellen, dass der Router eine Verbindung zum Internet hergestellt hat.

Wenn Sie Ihr Passwort vergessen haben, loggen Sie sich am besten in Ihre Mailbox ein und aktivieren

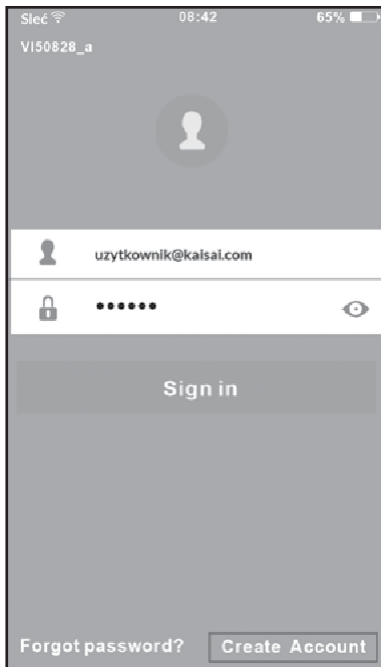

das registrierte Konto, indem Sie auf den zugesandten Link klicken.

1. Klicken Sie auf „Create Account“.

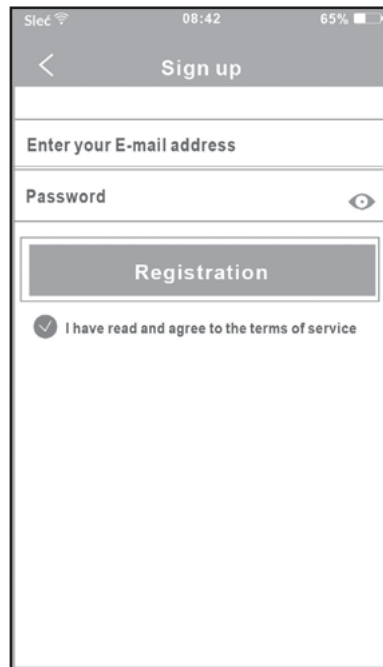

2. Geben Sie Ihre E-Mail-Adresse und Ihr Passwort ein und drücken Sie dann die Schaltfläche „Registration“.

6. NETZWERKKONFIGURATION

Hinweis:

- Sie müssen die Herstellung der Verbindung mit anderen verfügbaren Netzwerken ausschließen („Netzwerk vergessen“) und sicherstellen, dass das System Android bzw. IOS nur mit dem Wi-Fi-Netzwerk verbunden ist, das Sie konfigurieren möchten.
- Vergewissern Sie sich, dass die Wi-Fi-Funktion Ihres Android- oder IOS-Geräts mit ordnungsgemäß funktioniert und die Verbindung zum ursprünglichen Wi-Fi-Netzwerk automatisch wiederhergestellt werden kann.

Erinnerung:

Wenn die Klimaanlage über die App gesteuert wird, kann die Fernbedienung der Klimaanlage nicht für diesen Zweck verwendet werden. Sie müssen Ihre Netzwerkkonfiguration abschließen oder die Stromversorgung der Klimaanlage zurücksetzen, um den Betrieb mit der Fernbedienung zu steuern. Alternativ, warten Sie 8 Minuten, bis die Klimaanlage den App-Modus automatisch verlassen hat.

NETZWERKKONFIGURATION MIT ANDROID-GERÄTEN

1. Stellen Sie sicher, dass Ihr mobiles Gerät mit dem Wi-Fi-Netzwerk verbunden ist, das Sie verwenden möchten. Außerdem sollten Sie andere ungenutzte Wi-Fi-Netzwerke „vergessen“, da sie den Konfigurationsprozess stören können.
 2. Trennen Sie die Stromversorgung der Klimaanlage.
 3. Schließen Sie die Versorgung der Klimaanlage wieder an und drücken Sie sieben Mal die Taste der Digitalanzeige.
 4. Wenn das Symbol AP auf dem Display der Klimaanlage erscheint, hat das Wi-Fi-Modul der Klimaanlage den Anwendungsmodus aktiviert.
- Einige Geräte Modelle erfordern nicht Schritt 2, um in den App-Modus zu gelangen.

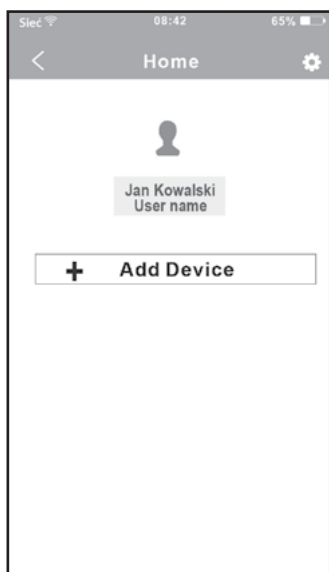

5. Drücken Sie „+Add Device“.



6. Scannen Sie den im SMART-Kit enthaltenen QR-Code.

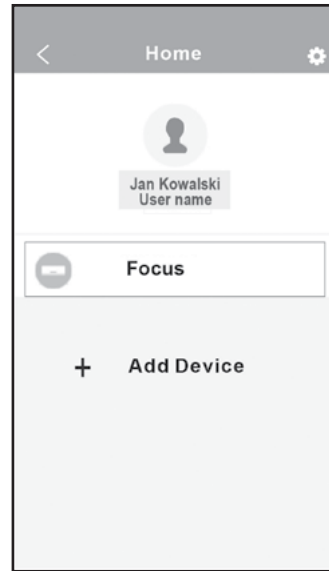

7. Wählen Sie Ihr eigenes Wi-Fi-Netzwerk, z.B. My Home (die obige Abbildung sollte nur als Referenz dienen).
8. Geben Sie Ihr Passwort für den Wi-Fi-Router ein und klicken Sie auf OK.
9. Wenn die Konfiguration erfolgreich war, wird das Gerät in der Liste angezeigt.

NETZWERKKONFIGURATION MIT IOS-GERÄTEN

1. Stellen Sie sicher, dass Ihr mobiles Gerät mit dem Wi-Fi-Netzwerk verbunden ist, das Sie verwenden möchten. Außerdem sollten Sie andere ungenutzte Wi-Fi-Netzwerke „vergessen“, da sie den Konfigurationsprozess stören können.
2. Trennen Sie die Stromversorgung der Klimaanlage (bei einigen Modellen).
3. Schließen Sie die Versorgung der Klimaanlage wieder an und drücken Sie sieben Mal die Taste der Digitalanzeige.
4. Wenn das Symbol AP auf dem Display der Klimaanlage erscheint, hat das Wi-Fi-Modul der Klimaanlage den Anwendungsmodus aktiviert.

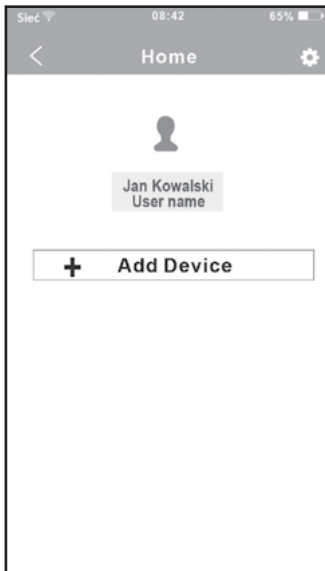

5. Drücken Sie „+Add Device“.



6. Scannen Sie den im SMART-Kit enthaltenen QR-Code.



7. Lesen Sie die angezeigten Anweisungen und drücken Sie die Taste „Home“, um zur Schnittstelle des Gerätes zurückzukehren.

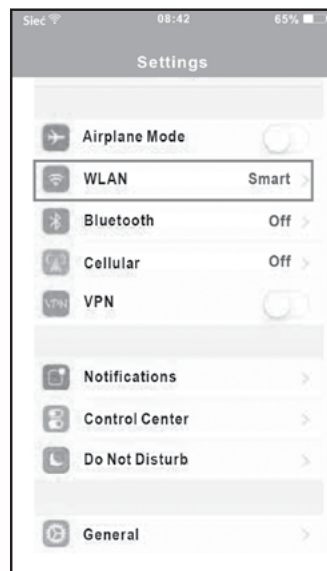

8. Drücken Sie die Taste „Settings“, um zur Seite mit den Einstellungen zu gelangen und wählen Sie WLAN/WIFI aus.

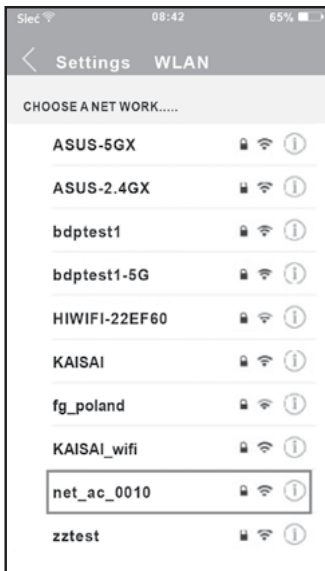

9. Wählen Sie net_ac_XXXX aus

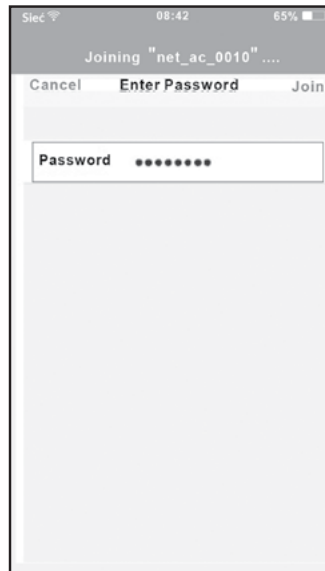

10. Geben Sie das Standardpasswort ein: 12345678 und drücken Sie die Taste „Join“.



11. Kehren Sie zur App zurück und drücken Sie die Taste „Next“.

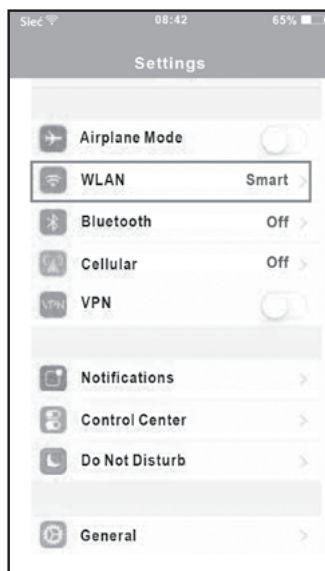

12. Wählen Sie Ihr eigenes Wi-Fi-Netzwerk, z.B. My Home (die obige Abbildung ist nur als Referenz zu verstehen).
13. Geben Sie Ihr Passwort für den Wi-Fi-Router ein und klicken Sie auf OK.

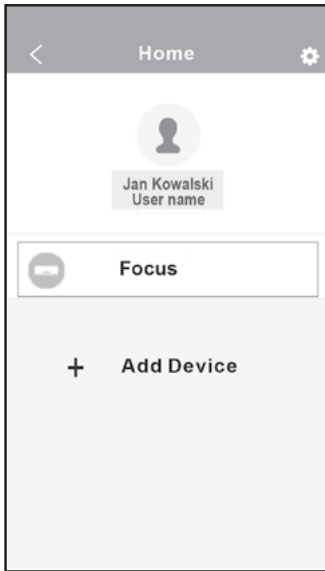

14. Wenn die Konfiguration erfolgreich war, wird das Gerät in der Liste angezeigt.

HINWEIS:

- Nachdem die Netzwerkkonfiguration abgeschlossen ist, zeigt die App eine Meldung an, die den erfolgreichen Abschluss des Vorgangs bestätigt.
- Aufgrund des unterschiedlichen Netzwerkstatus kann es vorkommen, dass der angezeigte Netzwerkstatus weiterhin offline ist. Aktualisieren Sie in diesem Fall die Liste der Geräte in der App und stellen Sie sicher, dass der Gerätestatus auf online geändert wurde. Alternativ kann der Benutzer die Stromversorgung der Klimaanlage ausschalten und wieder anschließen, das Gerät sollte nach einigen Minuten online gehen.

7. UNTERSTÜTZUNG DER APP

Bevor Sie mit der Steuerung der Klimaanlage über die App beginnen, stellen Sie sicher, dass sowohl das mobile Gerät als auch die Klimaanlage mit dem Internet verbunden sind. Führen Sie folgende Schritte durch:

1. Geben Sie Ihren Kontonamen und Ihr Passwort ein und drücken Sie die Taste „Sign In“.
2. Wählen Sie die Zielklimaanlage aus, um zur Hauptsteuerschnittstelle zu gelangen.
3. Sie können über die Schnittstelle das Ein-/Ausschalten der Klimaanlage, die Betriebsart, die Temperatur, die Lüfterdrehzahl usw. steuern.

HINWEIS:

Nicht alle in der App verfügbaren Funktionen werden vom jeweiligen Gerätemodell unterstützt. Beispiel: ECO, Turbo, Lamellenbewegung nach rechts und links, Lamellenbewegung nach oben und unten. Überprüfen Sie die Verfügbarkeit der einzelnen Funktionen in der Betriebsanleitung des Klimagerätes.

8. SONDERFUNKTIONEN

Zu den Sonderfunktionen gehören: Timer On, Timer Off, 8°C HEAT, Nachtprogramm, Testbetrieb.

HINWEIS: Wenn die Klimaanlage eine dieser Funktionen unterstützt, wird diese Funktion in der Liste der verfügbaren Optionen ausgeblendet.

Timer On/Off

Der Benutzer kann bestimmte Zeiten für das Ein- und Ausschalten der Klimaanlage innerhalb der Woche einstellen. Darüber hinaus ist es möglich, die Kontinuität einzustellen, sodass der Zeitplan des Betriebs in weiteren Wochen angewendet wird.

FUNKTION 8°C HEAT

Mit nur einem Klick können Sie die Klimaanlage in der Funktion 8°C HEAT starten. Während Ihrer Abwesenheit verhindert diese Funktion eine übermäßige Kühlung des Raumes.

Nachtprogramm (SLEEP)

Der Benutzer kann seine eigene Komforttemperatur einstellen, die z.B. nachtsüber, während des Schlafes aufrechterhalten wird.

Testmodus

Mit dieser Funktion kann der Benutzer den Betriebszustand der Klimaanlage überprüfen. Wenn dieser Vorgang abgeschlossen ist, werden der Status des Normalbetriebs, eine Zusammenfassung der Unregelmäßigkeiten und ausführliche Angaben dazu angezeigt.

9. HINWEISE

- Dieses Gerät entspricht den Anforderungen aus Punkt 15 der FCC-Vorschriften und RSS 210 der Industry & Science Canada. Bei seinem Betrieb sind folgende zwei Bedingungen einzuhalten: (1) dieses Gerät darf keine schädlichen Störungen verursachen, und (2) dieses Gerät muss alle externe Störungen empfangen, einschließlich Störungen, die eine unerwünschte Funktionsweise verursachen können.
- Das Gerät sollte gemäß der ihm beiliegenden Betriebsanleitung betrieben werden. Dieses Gerät entspricht den FCC- und IC-Strahlungsemissionsvorschriften für eine unkontrollierte Umgebung. Um die Möglichkeit zu vermeiden, die von FCC und IC festgelegten Grenzwerte für die Funkfrequenzstrahlung zu überschreiten, sollte sich ein Mensch beim Normalbetrieb nicht näher als 20 cm an der Antenne aufhalten.
- Änderungen oder Modifikationen, die nicht ausdrücklich von der für die Einhaltung der Vorschriften verantwortlichen Stelle genehmigt wurden, können die Befugnis des Benutzers zum Betrieb des Geräts aufheben.

Der Hersteller ist nicht verantwortlich für Ereignisse und Probleme, die durch den Betrieb des Internets, des Wi-Fi-Routers und intelligenter Geräte verursacht werden. Für weitere Unterstützung wenden Sie sich bitte an Ihren Anbieter.

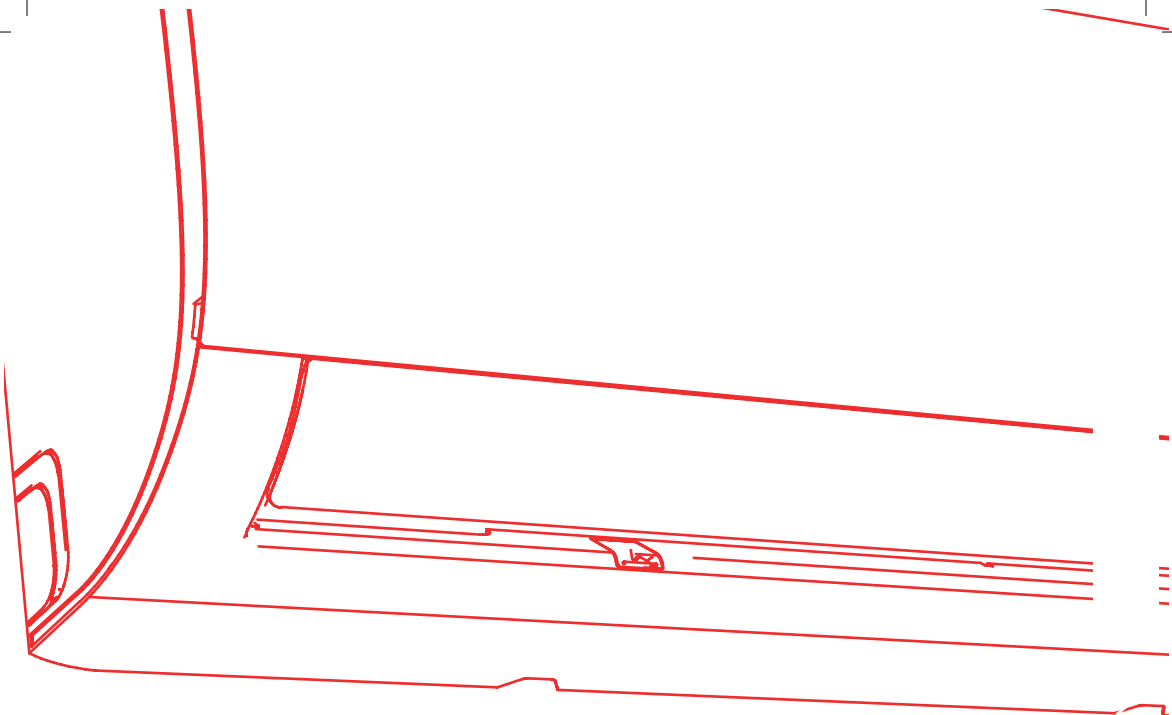

DE

**WE
CARE
ABOUT
AIR**

auratsu.com

auratsu[®]